

TOSHIBA

INSTALLATION MANUAL AIR CONDITIONER (SPLIT TYPE)

ENGLISH

ESPAÑOL

FRANÇAIS

PORTUGUÊS

РУССКИЙ

TÜRKÇE

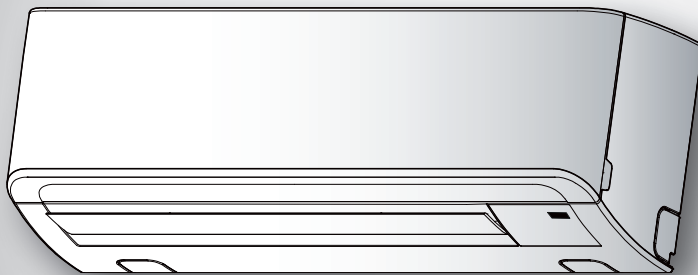

Indoor unit
RAS-18, 22N3KV(R) Series

Outdoor unit
RAS-18, 22N3AV Series

1110651805

| | |
|--|---|
| PRECAUTIONS FOR SAFETY | 1 |
| INSTALLATION DIAGRAM OF INDOOR AND OUTDOOR UNITS | 3 |
| ■ Optional Installation Parts | 3 |
| INDOOR UNIT | 4 |
| ■ Installation Place | 4 |
| ■ Cutting a Hole and Mounting Installation Plate | 4 |
| ■ Wiring Connection | 4 |
| ■ How to Connect Remote Controller for Wire Operation | 5 |
| ■ Piping and Drain Hose Installation | 6 |
| ■ Indoor Unit Fixing | 7 |
| ■ Drainage | 7 |
| OUTDOOR UNIT | 7 |
| ■ Installation Place | 7 |
| ■ Precautions about Installation in Regions with Snowfall and Cold Temperatures | 7 |
| ■ Refrigerant Piping Connection | 8 |
| ■ Evacuating | 8 |
| ■ Wiring Connection | 8 |
| ■ Electrical Work | 9 |
| OTHERS | 9 |
| ■ Gas Leak Test | 9 |
| ■ Remote Control A-B Selection | 9 |
| ■ Test Operation | 9 |
| ■ Auto Restart Setting | 9 |

| | |
|--|---|
| MESURES DE SÉCURITÉ | 1 |
| PLAN D'INSTALLATION DES UNITÉS INTÉRIEURE ET EXTÉRIEURE | 3 |
| ■ Pièces d'Installation en Option | 3 |
| UNITÉ INTÉRIEURE | 4 |
| ■ Endroit d'Installation | 4 |
| ■ Ouverture du Trou et Montage de la Plaque d'Installation | 4 |
| ■ Connexion des Câbles | 4 |
| ■ Comment se connecter avec la télécommande pour un fonctionnement par câble | 5 |
| ■ Installation de la Conduite et du Tuyau de Purge | 6 |
| ■ Installation de l'Unité Intérieure | 7 |
| ■ Drainage | 7 |
| UNITÉ EXTÉRIEURE | 7 |
| ■ Endroit d'Installation | 7 |
| ■ Précautions à prendre pour l'installation dans les régions sujettes aux chutes de neige et aux températures froides | 7 |
| ■ Connexion du Tuyau Réfrigérant | 8 |
| ■ Evacuation | 8 |
| ■ Connexion des Câbles | 8 |
| ■ Travaux Electriques | 9 |
| AUTRES | 9 |
| ■ Test de Fuite Gaz | 9 |
| ■ Sélection de télécommande A-B | 9 |
| ■ Opération du Test | 9 |
| ■ Réglage de la Remise en Marche Automatique | 9 |

| | |
|--|---|
| МЕРЫ БЕЗОПАСНОСТИ | 1 |
| СХЕМА УСТАНОВКИ ВНУТРЕННЕГО И НАРУЖНОГО БЛОКОВ | 3 |
| ■ Опциональные Установочные Части | 3 |
| ВНУТРЕННИЙ БЛОК | 4 |
| ■ Место Установки | 4 |
| ■ Прорезание Отверстия и Монтаж Установочной Пластины | 4 |
| ■ Электрические Соединения | 4 |
| ■ Как подключить ПДУ к проводу | 5 |
| ■ Установка Трубопроводов и Дренажной Трубки | 6 |
| ■ Установка Внутреннего Блока | 7 |
| ■ Дренаж | 7 |
| НАРУЖНЫЙ БЛОК | 7 |
| ■ Место Установки | 7 |
| ■ Меры безопасности при установке в регионах, в которых возможно выпадение снега и низкие температуры | 7 |
| ■ Подсоединение Трубопровода для Хладагента | 8 |
| ■ Удаление Воздуха | 8 |
| ■ Электрические Соединения | 8 |
| ■ Электромонтажные Работы | 9 |
| ДРУГИЕ | 9 |
| ■ Проверка Отсутствия Утечки Газа | 9 |
| ■ Выбор А-В на пульте ДУ | 9 |
| ■ Пробная Эксплуатация | 9 |
| ■ Установка Автоматического Повторного Пуска | 9 |

| | |
|--|---|
| PRECAUCIONES SOBRE SEGURIDAD | 1 |
| DIAGRAMA DE INSTALACIÓN DE LA UNIDAD INTERIOR Y EXTERIOR | 3 |
| ■ Piezas de Instalación Opcional | 3 |
| UNIDAD INTERIOR | 4 |
| ■ Lugar de Instalación | 4 |
| ■ Corte de un Orificio y Montaje de la Placa de Instalación | 4 |
| ■ Conexión de Cables | 4 |
| ■ Cómo conectar el mando a distancia para la función de cableado | 5 |
| ■ Instalación la Tubería y el Tubo de Desagüe | 6 |
| ■ Instalación de la Unidad Interior | 7 |
| ■ Drenaje | 7 |
| UNIDAD EXTERIOR | 7 |
| ■ Lugar de Instalación | 7 |
| ■ Precauciones sobre Instalación en Regiones con Nieve y Temperaturas Frías | 7 |
| ■ Conexión de la Tubería Refrigerante | 8 |
| ■ Evacuación | 8 |
| ■ Conexión de Cables | 8 |
| ■ Trabajo Eléctrico | 9 |
| OTROS | 9 |
| ■ Comprobación de Fugas | 9 |
| ■ Mando a distancia A-B Selección | 9 |
| ■ Prueba de Operación | 9 |
| ■ Ajuste de Reinicio Automático | 9 |

| | |
|---|---|
| PRECAUÇÕES RELATIVAS A SEGURANÇA | 1 |
| ESQUEMA DE INSTALAÇÃO DAS UNIDADES INTERIOR E EXTERIOR | 3 |
| ■ Peças de Instalação Opcionais | 3 |
| UNIDADE INTERIOR | 4 |
| ■ Local de Instalação | 4 |
| ■ Cortar um Orifício e Montar a Placa de Instalação | 4 |
| ■ Ligações Eléctricas | 4 |
| ■ Como ligar o controlo remoto para funcionamento com cabo | 5 |
| ■ Instalação da Tubagem e do Tubo Flexível de Dreno | 6 |
| ■ Colocação da Unidade Interior | 7 |
| ■ Drenagem | 7 |
| UNIDADE EXTERIOR | 7 |
| ■ Local de Instalação | 7 |
| ■ Precauções na instalação em regiões com queda de neve e temperaturas negativas | 7 |
| ■ Ligações das Conduitas de Refrigeração | 8 |
| ■ Purga de Ar | 8 |
| ■ Ligações Eléctricas | 8 |
| ■ Trabalhos de Electricidade | 9 |
| OUTROS | 9 |
| ■ Teste de Fugas de Gás | 9 |
| ■ Seleção A-B do telecommando | 9 |
| ■ Execução do Teste | 9 |
| ■ Definindo de Reiniciação Automática | 9 |

| | |
|--|---|
| GÜVENLİK ÖNLEMLERİ | 1 |
| İÇ VE DIŞ ÜNİTENİN MONTAJ ŞEMASI | 3 |
| ■ İsteğe Bağlı Montaj Parçaları | 3 |
| İÇ ÜNİTE | 4 |
| ■ Montaj Yeri | 4 |
| ■ Bir Delik Açılması ve Montaj Plakasının Yerleştirilmesi | 4 |
| ■ Kablo Bağlantısı | 4 |
| ■ Kablolu Kullanım İçin Uzaktan Kumanda Bağlantısı Nasıl Yapılır | 5 |
| ■ Boruların Bağlanması ve Boşaltma Hortumunun Monte edilmesi | 6 |
| ■ İç Ünitenin Takılması | 7 |
| ■ Su Boşaltma | 7 |
| DIŞ ÜNİTE | 7 |
| ■ Montaj Yeri | 7 |
| ■ Karlı ve Soğuk Bölgelerde Montaj İle İlgili Önlemler | 7 |
| ■ Soğutma Maddesi Boru Bağlantısı | 8 |
| ■ Boşaltma | 8 |
| ■ Kablo Bağlantısı | 8 |
| ■ Elektrik İşleri | 9 |
| DIĞERLERİ | 9 |
| ■ Gaz Kaçağı Testi | 9 |
| ■ Uzaktan Kumanda ile A-B Seçimi | 9 |
| ■ Test İşlemi | 9 |
| ■ Otomatik Yeniden Başlama Ayarı | 9 |



МЕРЫ БЕЗОПАСНОСТИ

- В целях обеспечения безопасности перед установкой следует внимательно ознакомиться с данными мерами предосторожности.
- Во избежание возникновения угроз безопасности убедитесь в соблюдении представленных здесь мер предосторожности. Символы и их значения указаны ниже.

ПРЕДУПРЕЖДЕНИЕ : Означает, что неправильное использование данного устройства может привести к получению серьезных травм или смертельному исходу.

ПРЕДОСТЕРЕЖЕНИЕ : Означает, что неправильное использование данного устройства может привести к получению физических травм (*1) или нанесению ущерба имуществу (*2).

*1: Под физической травмой понимается несчастный случай, не повлекший тяжких последствий, ожог или поражение электрическим током, не требующее госпитализации или повторного стационарного лечения.

*2: Под материальным ущербом понимается более существенный ущерб, затрагивающий имущество или запасы.

Для общего использования

Шнур питания данного устройства для наружного использования должен иметь гибкую оболочку из полихлоропрена (конструкция H07RN-F), обозначение 60245 IEC66, или иную оболочку, обеспечивающую лучшую защиту (1,5 мм² или больше). (Установка должна быть выполнена в соответствии с местными правилами по электропроводке.

ПРЕДОСТЕРЕЖЕНИЕ

Установка кондиционера воздуха с новым хладагентом

- **В ДАННОМ КОНДИЦИОНЕРЕ ИСПОЛЬЗУЕТСЯ НОВЫЙ ХЛАДАГЕНТ НА ОСНОВЕ ГИДРОФТОРУГЛЕРОДА (R410A), НЕ РАЗРУШАЮЩИЙ ОЗОНОВЫЙ СЛОЙ.**

Хладагент R410A чувствителен к воздействию загрязнений - воды, окисляющих мембран и масел, - поскольку давление хладагента R410A примерно в 1,6 раза выше давления хладагента R22. Наряду с внедрением этого нового хладагента также было заменено масло, используемое в холодильной машине. Поэтому при установке устройства не допускайте попадания воды, пыли, старого хладагента или масла холодильной машины в систему циркуляции нового хладагента.

Во избежание смешивания хладагента и масла холодильной машины размеры соединительных частей зарядных портов главного блока сделаны отличными от размеров аналогичных частей устройства с обычным хладагентом, поэтому требуются инструменты других размеров. В качестве соединительных трубок используйте новые и чистые трубки, выдерживающие высокое давление и предназначенные только для хладагента R410A, при этом следите за тем, чтобы в них не попали вода или пыль. Не используйте никакие старые трубки, поскольку их способность выдерживать высокое давление может оказаться недостаточной, и они могут содержать загрязнения.

RU

ОПАСНОСТЬ

- УСТРОЙСТВО ПРЕДНАЗНАЧЕНО ДЛЯ ИСПОЛЬЗОВАНИЯ ТОЛЬКО КВАЛИФИЦИРОВАННЫМИ ПОЛЬЗОВАТЕЛЯМИ.
- ПЕРЕД НАЧАЛОМ ВЫПОЛНЕНИЯ ЛЮБЫХ ЭЛЕКТРОМОНТАЖНЫХ РАБОТ ОТКЛЮЧИТЕ ИСТОЧНИК ПИТАНИЯ. УБЕДИТЕСЬ В ТОМ, ЧТО ВСЕ ВЫКЛЮЧАТЕЛИ ПИТАНИЯ ВЫКЛЮЧЕНЫ. В ПРОТИВНОМ СЛУЧАЕ ВОЗМОЖНО ПОРАЖЕНИЕ ЭЛЕКТРИЧЕСКИМ ТОКОМ.
- ОБЕСПЕЧЬТЕ ПРАВИЛЬНОЕ ПОДКЛЮЧЕНИЕ СОЕДИНИТЕЛЬНОГО КАБЕЛЯ. ЕСЛИ СОЕДИНИТЕЛЬНЫЙ КАБЕЛЬ ПОДКЛЮЧЕН НЕПРАВИЛЬНО, ВОЗМОЖНО ПОВРЕЖДЕНИЕ ЭЛЕКТРИЧЕСКИХ ЧАСТЕЙ.
- ПЕРЕД УСТАНОВКОЙ УБЕДИТЕСЬ В ТОМ, ЧТО ПРОВОД ЗАЗЕМЛЕНИЯ НЕ ПОВРЕЖДЕН И НЕ ОТСОЕДИНЕН.
- НЕ УСТАНАВЛИВАЙТЕ УСТРОЙСТВО В МЕСТАХ СКОПЛЕНИЯ ВОСПЛАМЕНЯЮЩИХСЯ ГАЗОВ ИЛИ ПАРОВ. НЕСОБЛЮДЕНИЕ ЭТОГО ТРЕБОВАНИЯ МОЖЕТ ПРИВЕСТИ К ПОЖАРУ ИЛИ ВЗРЫВУ.
- ДЛЯ ПРЕДОТВРАЩЕНИЯ ПЕРЕГРЕВА ВНУТРЕННЕГО БЛОКА И ВОЗНИКНОВЕНИЯ ОПАСНОСТИ ПОЖАРА РАЗМЕСТИТЕ УСТРОЙСТВО ВДАЛИ (НА РАССТОЯНИИ БОЛЕЕ 2 М) ОТ ИСТОЧНИКОВ ТЕПЛА, НАПРИМЕР, РАДИАТОРОВ, ОБОГРЕВАТЕЛЕЙ, ПЕЧЕЙ, ПЛИТ И Т.П.
- ПРИ ПЕРЕМЕЩЕНИИ КОНДИЦИОНЕРА ВОЗДУХА ДЛЯ ЕГО УСТАНОВКИ В ДРУГОМ МЕСТЕ ДЕЙСТВУЙТЕ ОСТОРОЖНО, ЧТОБЫ ХЛАДАГЕНТ (R410A) НЕ СМЕШАЛСЯ В ЦИКЛЕ ОХЛАЖДЕНИЯ С КАКИМ-ЛИБО ДРУГИМ ГАЗООБРАЗНЫМ ВЕЩЕСТВОМ. ЕСЛИ ВОЗДУХ ИЛИ ЛЮБОЙ ДРУГОЙ ГАЗ СМЕШИВАЕТСЯ С ХЛАДАГЕНТОМ, ДАВЛЕНИЕ ГАЗА В ЦИКЛЕ ОХЛАЖДЕНИЯ СТАНОВИТСЯ НЕНОРМАЛЬНО ВЫСОКИМ, ЧТО ВЫЗЫВАЕТ РАЗРЫВ ТРУБОПРОВОДА И ТРАВМИРОВАНИЕ ЛЮДЕЙ.
- В СЛУЧАЕ УТЕЧКИ ГАЗООБРАЗНОГО ХЛАДАГЕНТА ИЗ ТРУБЫ ВО ВРЕМЯ УСТАНОВКИ УСТРОЙСТВА НЕМЕДЛЕННО ОБЕСПЕЧЬТЕ ПРИТОК СВЕЖЕГО ВОЗДУХА В ПОМЕЩЕНИЕ. ЕСЛИ ГАЗООБРАЗНЫЙ ХЛАДАГЕНТ НАГРЕВАЕТСЯ ОГНЕМ ИЛИ КАК-ТО ИНАЧЕ, ЭТО ПРИВОДИТ К ОБРАЗОВАНИЮ ЯДОВИТОГО ГАЗА.



ПРЕДУПРЕЖДЕНИЕ

- Никогда не модифицируйте это устройство, удаляя защитные ограждения или закорачивая контакты автоматических предохранителей.
- Запрос на выполнение монтажных работ должен направляться в представительство розничной продажи, осуществляющее поставку оборудования, или профессиональным продавцом. В результате неправильной установки при самостоятельном выполнении работ возможно возникновение утечки воды, поражение электрическим током или возгорание.
- Для модели R410A требуются указанные инструменты и детали труб, а инсталляционные работы должны проводиться в соответствии с руководством. Давление хладагента R410A типа HFC в 1,6 раз больше давления обычного хладагента (R22). Необходимо использовать указанные детали трубы и обеспечить правильность установки. Невыполнение данных требований может привести к нанесению ущерба и/или травмы. Кроме того, возможно возникновение утечки воды, поражение электрическим током или возгорание.
- Убедитесь, что устройство установлено в месте, которое способно выдержать его вес. В случае если несущая способность недостаточна или устройство было установлено неправильно, оно может упасть и нанести травму.
- Электротехнические работы должны осуществляться квалифицированным инженером-электриком в соответствии с электротехническими правилами и нормами, регулирующими монтажные работы такого рода, внутренними нормативными требованиями по прокладке электропроводки и руководством. Необходимо использовать указанную сеть и номинальное напряжение. Недостаточное электроснабжение или неправильная установка могут привести к поражению электрическим током или возгоранию.
- Для подсоединения проводов во внутреннем/ наружном блоке используйте шланговую кабель. Серединное соединение, соединения с использованием многожильного провода или одиночного провода запрещаются. Неправильное соединение или фиксация может привести к возгоранию.
- Проводка между внутренним блоком и наружными блоками должна быть хорошо сформирована, чтобы можно было надежно разместить крышку.
- Убедитесь, что используются только одобренные принадлежности или указанные детали. Невыполнение данного требования может привести к падению блока, утечке воды, возгоранию или поражению электрическим током.
- После выполнения монтажных работ убедитесь в отсутствии утечки паров хладагента. При утечке паров хладагента из трубы в помещение и их нагревании открытым огнем или чем-либо еще из вентиляторного воздухонагревателя, кухонной или газовой плиты образуется токсичный газ.
- Убедитесь, что заземление оборудования выполнено должным образом. Не подсоединяйте провод заземления к газовой, водяной трубе, грозовому разряднику или телефонному проводу заземления. Неправильное выполнение работ по заземлению может привести к поражению электрическим током.
- Не устанавливайте устройство в местах возможной утечки горючего газа. Любая утечка газа или его скопление вокруг устройства могут привести к возгоранию.
- Не следует выбирать место для установки с большим содержанием воды или чрезмерной влажностью, как, например, в ванной комнате. Повреждение изоляционного материала может привести к поражению электрическим током или возгоранию.
- Монтажные работы должны выполняться согласно инструкциям данного руководства по установке. Неправильная установка может привести к утечке воды, поражению электрическим током или возгоранию. Перед эксплуатацией устройства проверьте следующее.
 - Убедитесь, что соединительная муфта хорошо размещена и нет утечек.
 - Убедитесь, что рабочий клапан открыт. Если рабочий клапан закрыт, может образоваться избыточное давление, что приведет к повреждению компрессора. В то же время, утечка в соединительной детали может привести к всасыванию воздуха и образованию избыточного давления, что в свою очередь приведет к повреждению устройства или получению травм.
- Во время процесса отточки убедитесь, что компрессорный агрегат будет остановлен до снятия трубы хладагента. Снятие трубы хладагента во время работы компрессора при открытом рабочем клапане может привести к всасыванию воздуха и образованию избыточного давления, что приведет в свою очередь к повреждению устройства или травме.
- Не следует модифицировать провод питания, подключать кабель посередине или использовать кабель-удлинитель с несколькими розетками питания. Невыполнение данного требования может стать причиной нарушения контакта, повреждения изоляции или образования избыточного тока, что приведет к возгоранию или поражению электрическим током.
- Устройство должно устанавливаться в соответствии с вашими национальными требованиями к электропроводке.
- При обнаружении какого-либо повреждения не следует производить установку устройства. Немедленно обратитесь к продавцу.
- Не используйте какой-либо другой хладагент, отличный от указанного, для пополнения или замены. В противном случае в контуре охлаждения может генерироваться аномально высокое давление, что может привести к сбоям в работе или взрыву изделия, а также к травмам.

ПРЕДОСТЕРЕЖЕНИЕ

- Если устройство перед установкой подвергается воздействию воды или другой жидкости, это может привести к поражению электрическим током. Не храните устройство во влажном подвале и не подвергайте его воздействию дождя или воды.
- После распаковки устройства тщательно обследуйте его, чтобы убедиться в отсутствии повреждений.
- Не устанавливайте устройство в таком месте, которое может увеличить его вибрацию. Не устанавливайте устройство в таком месте, которое может усиливать шум устройства, или где шум и выбрасываемый воздух могут беспокоить соседей.
- Пожалуйста, перед установкой устройства внимательно прочитайте данное руководство по установке. Оно содержит важные указания по правильной установке.
- В зависимости от места установки устройства оно должно быть подключено к сети питания через автоматический прерыватель. Невыполнение данного требования может привести к поражению электрическим током.
- Следуйте инструкциям данного руководства по установке для размещения дренажной трубы для правильного дренажа из устройства. Убедитесь в том, что дренажные воды выводятся из устройства. Неправильный дренаж может привести к утечке воды и нанести ущерб мебели.
- Затяните конусную гайку с помощью гаечного ключа с ограничением по крутящему моменту, используя предписанный способ. Не применяйте избыточный момент затяжки. После длительного периода использования гайка может расколоться, что приведет к утечке хладагента.
- Во время выполнения монтажных работ следует надеть перчатки (плотные перчатки типа хлопчатобумажных перчаток). При обращении с деталями, имеющими острые края, невыполнение данного требования может стать причиной получения травм.
- Не следует прикасаться к секции воздухозаборника или алюминиевому оребрению наружного блока. Это может привести к получению травм.
- Не следует устанавливать наружный блок в месте, которое может быть гнездом для мелких животных. Мелкие животные могут проникнуть внутрь и соприкоснуться с внутренними электрическими деталями, что может стать причиной выхода из строя или возгорания.
- Пользователь обязан содержать место вокруг устройства в порядке и чистоте.
- Убедитесь, что после выполнения монтажных работ был проведен пробный запуск, и пользователю была предоставлена разъяснительная информация по использованию и уходу за устройством в соответствии с руководством. Попросите пользователя хранить руководство по эксплуатации вместе с руководством по установке.
- Производитель не несет никакой ответственности за ущерб, понесенный в результате несоблюдения описания в данном руководстве.

ТРЕБОВАНИЕ ОБ ИЗВЕЩЕНИИ МЕСТНОГО ПОСТАВЩИКА ЭЛЕКТРОЭНЕРГИИ

Пожалуйста, перед установкой данного устройства обязательно известите местного поставщика электроэнергии. При возникновении каких-то проблем, или если установка не одобрена поставщиком электроэнергии, сервисное предприятие примет необходимые меры.

СХЕМА УСТАНОВКИ ВНУТРЕННЕГО И НАРУЖНОГО БЛОКОВ

| | |
|---------------------------------------|---|
| Очиститель-ионизатор воздуха Pure Air | |
| Только N3KVR |  |

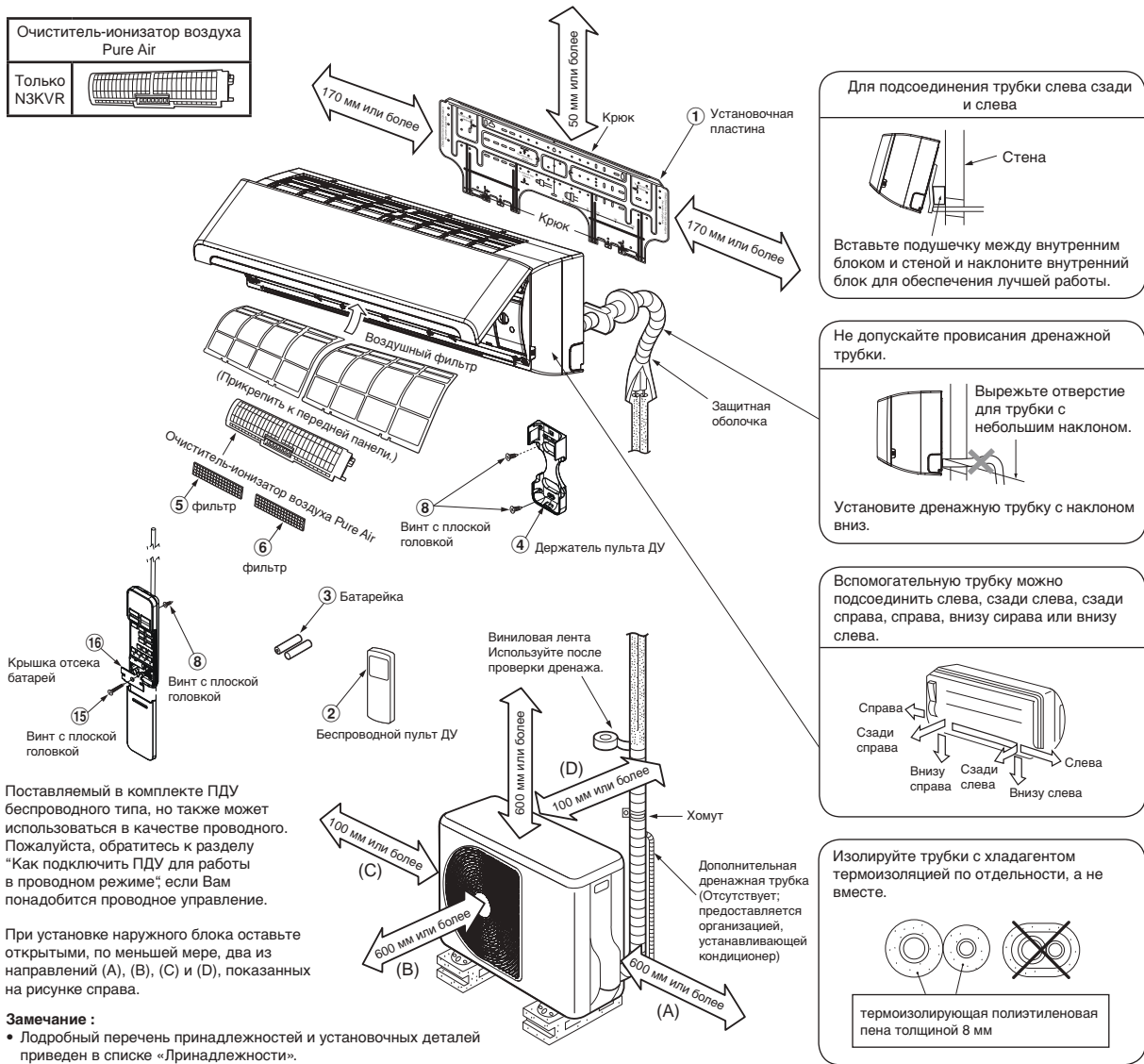

Для подсоединения трубки слева сзади и слева



Вставьте подушку между внутренним блоком и стеной и наклоните внутренний блок для обеспечения лучшей работы.

Не допускайте провисания дренажной трубки.



Вырежьте отверстие для трубки с небольшим наклоном.

Установите дренажную трубку с наклоном вниз.

Вспомогательную трубку можно подсоединить слева, сзади слева, сзади справа, справа, внизу справа или внизу слева.

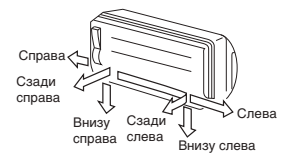

Изолируйте трубки с хладагентом термоизоляцией по отдельности, а не вместе.



термоизолирующая полиэтиленовая пена толщиной 8 мм

Опциональные Установочные Части

| Код части | Наименование части | Кол-во |
|-----------|--|------------------|
| A | Трубопроводы для хладагента На стороне жидкости : диам. 6,35 мм На стороне газа : диам. 12,70 мм | По одному каждый |
| B | Термоизоляционный материал для трубопроводов (полиэтиленовая пена толщиной 8 мм) | 1 |
| C | Замаска, ленты из ПВХ | По одному каждый |

Крепежное болтовое соединение для наружного блока

- Закрепите наружный блок крепежными болтами и гайками, если устройство может подвергаться воздействию сильного ветра.
- Используйте анкерные болты диам. 8 мм или диам. 10 мм и гайки.
- Если необходимо отводить тающую воду, прикрепите дренажный патрубкок ⑨ и водонепроницаемый колпачок ⑩ к нижней пластине наружного блока перед его установкой.



ВНУТРЕННИЙ БЛОК

Место Установки

- Место, которое обеспечивает наличие свободных пространств вокруг внутреннего блока, как показано на рисунке.
- Место, где отсутствуют препятствия возле входа и выхода воздуха.
- Место, допускающее легкую установку трубопровода, идущего к наружному блоку.
- Место, позволяющее открывать переднюю панель.
- Блок внутренней установки необходимо устанавливать на высоте не менее 2 м. На блок внутренней установки также не рекомендуется помещать какие-либо предметы.

ПРЕДОСТЕРЕЖЕНИЕ

- Не допускайте попадания прямых солнечных лучей на приемник ИК-излучения, расположенный на внутреннем блоке.
- Микропроцессор, имеющийся во внутреннем блоке, не должен находиться слишком близко к источникам высокочастотных помех. (Подробности см. в руководстве по эксплуатации.)

Пульт дистанционного управления (ДУ)

- Место, где нет препятствий, например, занавесок, которые могут мешать попаданию сигналов пульта ДУ на приемник внутреннего блока.
- Не устанавливайте пульт ДУ в место, куда попадают прямые солнечные лучи, а также вблизи источников тепла, например, печи.
- Держите пульт ДУ на расстоянии не менее 1 м от ближайшего телевизора или стереосистемы. (Это необходимо для предотвращения искажений изображения и звука из-за помех.)
- Месторасположение пульта ДУ должно соответствовать приведенному ниже рисунку.

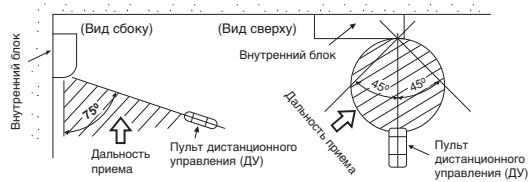

Прорезание Отверстия и Монтаж Установочной Пластины

Прорезание отверстия

При установке трубок с хладагентом сзади

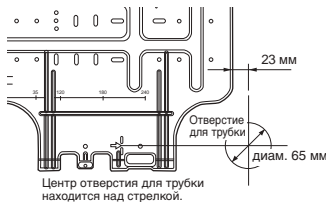

1. После определения положения отверстия для трубки на установочной пластине (➔), просверлите отверстие для трубки (диам. 65 мм) с небольшим наклоном в сторону наружного блока.

ПРИМЕЧАНИЕ

- При сверлении стены, содержащей металлическую арматуру, проводку или металлическую пластину, обязательно используйте гильзу, покупаемую дополнительно.

Монтаж установочной пластины

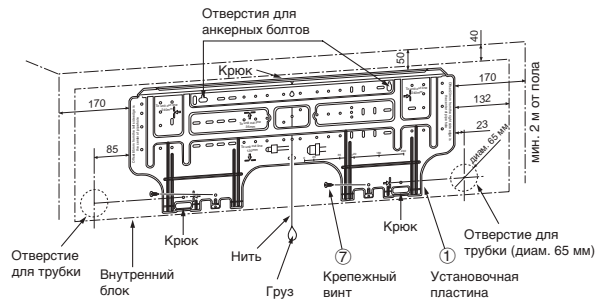

Когда установочная пластина крепится непосредственно на стене

1. Чтобы повесить внутренний блок на крюки, надежно прикрепите установочную пластину к стене винтами сверху и снизу.
2. Чтобы закрепить установочную пластину на бетонной стене анкерными болтами, используйте отверстия для анкерных болтов, показанные на приведенном ниже рисунке.
3. Установочная пластина должна располагаться на стене горизонтально.

ПРЕДОСТЕРЕЖЕНИЕ

При закреплении установочной пластины крепежными винтами не используйте отверстия для анкерных болтов. Иначе блок может упасть, что приведет к травмированию людей или повреждению собственности.

Установочная пластина (Сохраняется горизонтальное направление.)

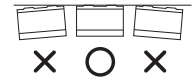

отверстие диаметром 5 мм

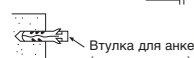

Втулка для анкерного болта (местные части)

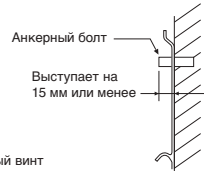

Анкерный болт

Выступает на 15 мм или менее

Крепежный винт диам. 4 x 25 л

ПРЕДОСТЕРЕЖЕНИЕ

Если блок не будет закреплен надежным образом, он может упасть и вызвать травмирование людей или повреждение собственности.

- При креплении блока на бетонной, кирпичной или подобной стене отверстия в ней должны иметь диаметр 5 мм.
- Вставьте подходящие втулки для крепежных винтов ⑦.

ПРИМЕЧАНИЕ

- Закрепите четыре угла и нижние части установочной пластины 4-6 крепежными винтами.

Электрические Соединения

Как подсоединить соединительный кабель

Подсоединение соединительного кабеля может быть выполнено без снятия передней панели.

1. Снимите решетку входа воздуха. Откройте решетку входа воздуха вверх и потяните ее на себя.
2. Снимите крышку, закрывающую разъемы, и фиксатор шнура.
3. Вставьте соединительный кабель (согласно местным правилам) в отверстие для трубопровода, сделанное в стене.
4. Вытащите соединительный кабель через отверстие для кабеля в задней панели, чтобы он выступал примерно на 15 см.
5. Вставьте соединительный кабель полностью в блок разъемов и надежно закрепите его винтами.
6. Затяните надежно, но при этом момент затяжки не должен превышать 1,2 Н·м (0,12 кгс·м).
7. Закрепите соединительный кабель фиксатором.
8. Установите на внутреннем блоке крышку, закрывающую разъемы, втулку задней пластины и решетку входа воздуха.

ПРЕДОСТЕРЕЖЕНИЕ

- Обязательно используйте электрическую схему, приведенную на внутренней стороне передней панели.
- Сверьтесь с местными правилами и нормами электромонтажа.

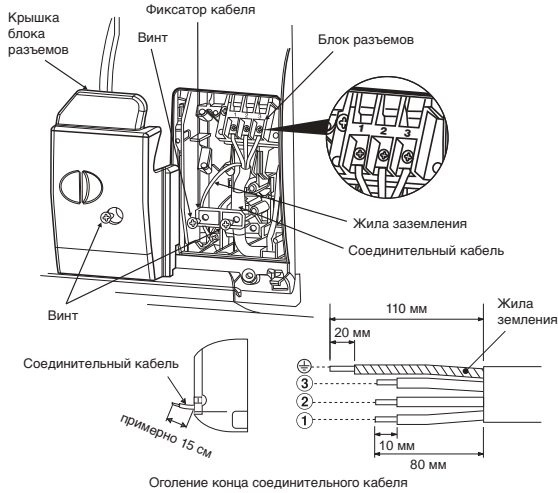

Оголение конца соединительного кабеля

ПРИМЕЧАНИЕ

- Используйте только многожильный провод.
- Тип провода : Более совершенные, чем 1,5 мм² (H07RN-F или 60245 IEC66) или 1,3 мм² (AWG-16)

Как Подключить ПДУ к Проводу

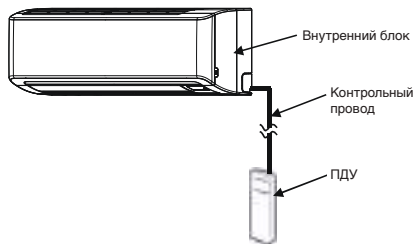

Для внутреннего блока

1. Откройте решетку воздухозаборника вверх.
2. Аккуратно удалите четыре винта на передней панели.
3. Слегка приоткройте нижнюю часть передней панели, затем потяните верхнюю часть передней панели по направлению к Вам, чтобы отсоединить её от задней панели, как показано на рисунке ①.
4. После снятия передней панели, удалите винты и блок дисплея, как показано на рисунке ②, а затем откройте переднюю крышку блока дисплея, как показано на рисунке ③.
5. Расположите контрольный провод в соответствии с указаниями и спецификациями, как показано на рисунке ④.
6. Надежно подсоедините контрольный провод к клемме на плате дисплея, как показано на рисунке ⑤ (затянуть надежно, но не превышать момент затяжки 0,12 Н·м (0,01 кгс·м)).
7. Установите контрольный провод в слот на передней крышке блока дисплея, затем соберите дисплей с основным корпусом в обратном порядке по рисункам ② и ③. Убедитесь, что контрольный провод не должен быть пережат передней и задней крышками блока дисплея.
8. Контрольный провод должен выступать из внутреннего блока так же, как питающий и соединительный кабель, как показано на рисунке ⑥.
9. Соберите внутренний блок в обратном порядке по рисункам от 1 до 3.

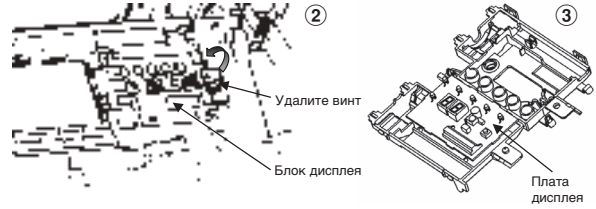
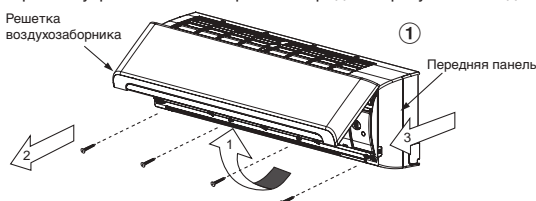

* Сечение провода 28-22 AWG (0,08-0,32 мм²)
Наружный диаметр не более 4,7 мм, длина контрольного провода не более 30 м.

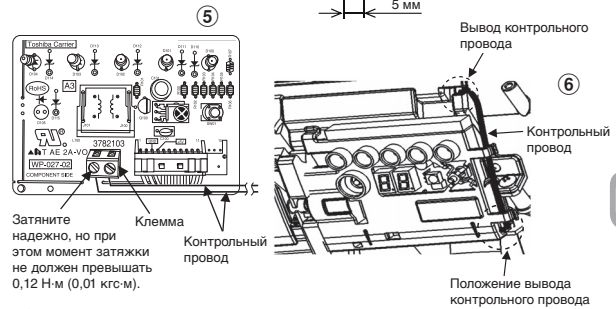

Для ПДУ

1. Снимите крышку ПДУ, сдвинув её вниз, и уберите.
2. Если присутствуют батареи, выньте их. Совместное использование контроллера провода и батарей может привести к взрыву батарей.
3. Сделайте отверстие для вставки контрольного провода с помощью отвертки, разорвав лист из полиэстера, как показано на рисунке ⑦.
4. Вставьте контрольный провод с задней стороны ПДУ, как показано на рисунке ⑧.
5. Закрепите контрольный провод, проложив его, как показано на рисунках ⑨ и ⑩, к клемме прилагаемыми винтами (затяните надежно, но не превышая момент затяжки 0,25 Н·м (0,03 кгс·м)).
6. Вставьте контрольный провод в канавку с задней стороны ПДУ, как показано на рисунке ⑪.
7. Закрепите прилагаемые винты (Ø3,1×16L) на стене, чтобы повесить ПДУ, как показано на рисунке ⑫.
8. Наметьте и сделайте отверстие для установки нижнего винта (Ø3,1×25L), как показано на рисунке ⑬.
9. Соберите крышку батарей, которая прилагается к чехлу, затем с помощью прилагаемого винта (Ø3,1×25L) прикрепите крышку батареи к стене, как показано на рисунке ⑭ (затянуть надежно, но не превышая момент затяжки 0,15 Н·м (0,02 кгс·м)).
10. Установите крышку ПДУ.

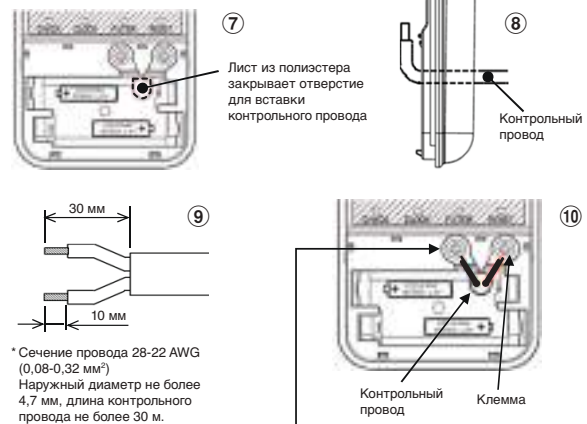

* Сечение провода 28-22 AWG (0,08-0,32 мм²)
Наружный диаметр не более 4,7 мм, длина контрольного провода не более 30 м.

Затяните надежно, но при этом момент затяжки не должен превышать 0,25 Н·м (0,03 кгс·м).

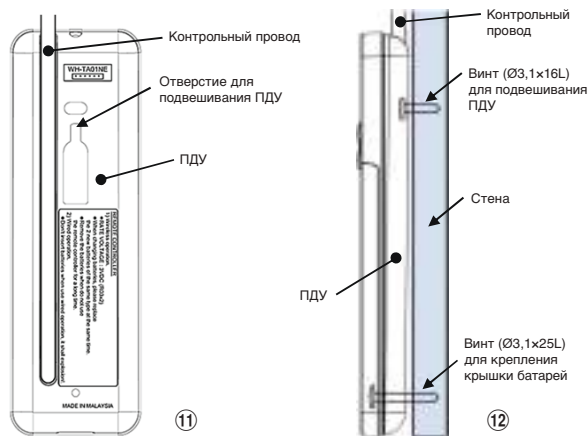

Затяните надежно, но при этом момент затяжки не должен превышать 0,15 Н·м (0,02 кгс·м).

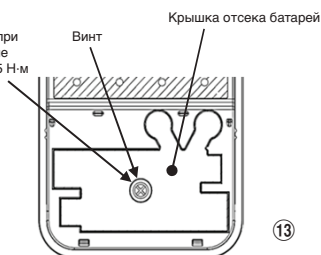

- Примечание :**
1. Рекомендуется использовать проводник с двойной изоляцией для подключения ПДУ и кондиционера.
 2. При использовании контрольного провода один ПДУ может управлять лишь одним внутренним блоком.
 3. При проводном управлении, ПДУ вернется в исходное состояние (PRESET (ПРЕДВАРИТЕЛЬНАЯ УСТАНОВКА), TIMER (ТАЙМЕР) и CLOCK (ЧАСЫ) будут сброшены), когда пользователь отключит питание кондиционера.

Как установить решетку входа воздуха на внутренний блок

- При креплении решетки воздухозаборника выполните тот же порядок действий, что и при его снятии, только в обратном порядке.



Установка Трубопроводов и Дренажной Трубки

Формирование трубопроводов и дренажной трубки

- * Поскольку при неполадках образуется конденсат, обязательно закройте обе соединительные трубки термоизоляцией. (В качестве термоизоляционного материала используйте полиэтиленовую пену.)

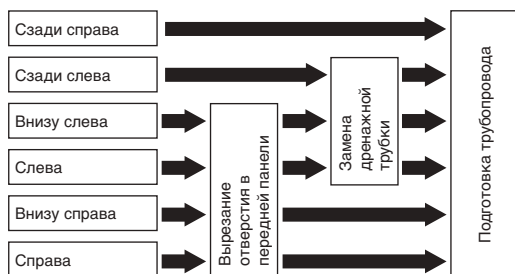

1. **Вырезание отверстия в передней панели**
Используя кусачки, вырежьте отверстие на левой или правой стороне передней панели, чтобы выполнить соединение с левой или правой стороны, а также вырежьте отверстие слева или справа в нижней части передней панели, чтобы выполнить соединение с левой или правой стороны в нижней части.
2. **Замена дренажной трубки**
Для подсоединения трубопровода слева, слева внизу и слева сзади необходимо заменить дренажную трубку и дренажный колпачок.

Как снять дренажную трубку

- Чтобы снять дренажную трубку, отвинтите закрепляющий ее винт, и затем вытащите дренажную трубку.
- При снятии дренажной трубки будьте осторожны с любыми острыми краями стального листа. Края могут причинить повреждения.
- Чтобы установить дренажную трубку, вставляйте ее до упора, пока соединительная деталь не соприкоснется с теплоизолятором, и закрепите дренажную трубку исходным винтом.



Как снять дренажный колпачок

Обхватите дренажный колпачок щипцами с тонкими губками и вытащите его.

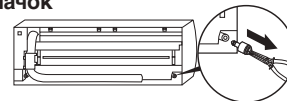

Как закрепить дренажный колпачок

- 1) Вставьте шестигранный ключ (4 мм) в центральную головку.
- 2) Надежно вставьте дренажный колпачок.

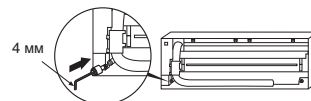

Не применяйте масло (охлаждающее машинное масло) при установке дренажного колпачка. Его применение является причиной повреждения и утечки воды из пробки.

ПРЕДОСТЕРЕЖЕНИЕ

Плотно установите дренажную трубку и дренажный колпачок; в противном случае возможна утечка воды.

В случае установки трубопровода справа или слева

- Разметив отверстие на передней панели ножом или чертилкой, вырежьте отверстие кусачками или другим аналогичным инструментом.

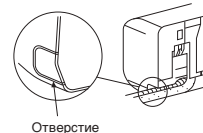

В случае установки трубопровода справа внизу или слева внизу

- Разметив панели ножом или чертилкой, вырежьте отверстие кусачками или другим аналогичным инструментом.

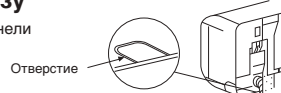

Левостороннее подсоединение с помощью трубки

- Изогните соединительную трубку таким образом, чтобы она проходила на расстоянии не более 43 мм от поверхности стенки. Если соединительная трубка проходит на расстоянии более 43 мм от поверхности стенки, внутренний блок может быть установлен на стене ненадежно. Изгибая соединительную трубку, обязательно используйте трубогиб, чтобы не сдавить трубку.

Изогните соединительную трубку с радиусом изгиба 30 мм.

Подсоединение трубки после установки блока (рисунок)

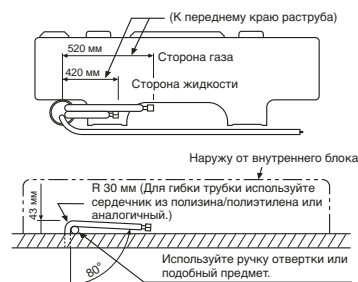

ПРИМЕЧАНИЕ

Если трубка изогнута неправильно, внутренний блок может быть установлен на стене неустойчиво. Пропустив соединительную трубку через отверстие для трубки, подсоедините соединительную трубку к вспомогательным трубкам и оберните их лентой.



ПРЕДОСТЕРЕЖЕНИЕ

- Туго обмотайте вспомогательные трубки (две) и соединительный кабель оберточной лентой. Если трубка устанавливается влево или назад влево, обмотайте оберточной лентой только вспомогательные трубки (две).

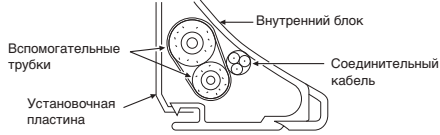

- Аккуратно расположите трубки так, чтобы они не выступали за заднюю пластину внутреннего блока.
- Тщательно соедините вспомогательные трубки и соединительные трубки друг с другом и отрежьте термоизолирующую ленту, намотанную на соединительную трубку, во избежание образования двойного слоя на месте сочленения, затем обмотайте сочленение виниловой лентой.
- Поскольку при неполадках образуется конденсат, обязательно закройте обе соединительные трубки термоизоляцией. (В качестве термоизоляционного материала используйте полиэтиленовую пену.)
- Изгибая трубку, действуйте осторожно, чтобы не смять ее.

Установка Внутреннего Блока

1. Пропустите трубку через отверстие в стене и повесьте внутренний блок на установочную пластину, используя верхние крюки.
2. Покачайте внутренний блок вправо и влево, чтобы убедиться в том, что он надежно висит на крюках установочной пластины.
3. Прижимая внутренний блок к стене, закрепите его на нижней части установочной пластины. Потяните внутренний блок на себя, чтобы убедиться в том, что он надежно закреплен на установочной пластине.



- Чтобы снять внутренний блок с установочной пластины, потяните его к себе, одновременно нажимая на его нижнюю часть вверх в указанных местах.

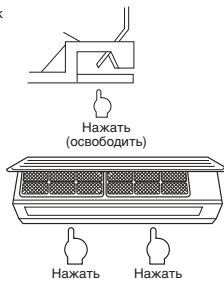

Информация

Нижняя часть внутреннего блока может сместиться из-за состояния трубопровода, и прикрепить ее к установочной пластине невозможно. В данном случае используйте болты (14), представленные для фиксирования устройства и установочной пластины.

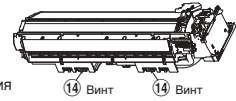

Дренаж

1. Установите дренажную трубку с наклоном вниз.

ПРИМЕЧАНИЕ

- Отверстие в наружной стороне должно быть сделано с небольшим наклоном вниз.

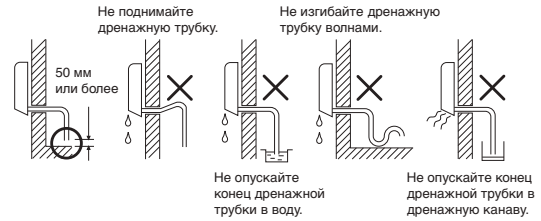

2. Налейте воду в дренажный лоток и убедитесь в том, что вода выводится наружу.
3. При подсоединении дополнительной дренажной трубки закройте соединительную часть дополнительной дренажной трубки защитной оболочкой.

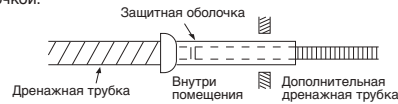

ПРЕДОСТЕРЕЖЕНИЕ

Расположите дренажную трубку так, чтобы обеспечить правильный дренаж воды из устройства. Неправильный дренаж может привести к вытеканию капель конденсата.

Конструкция данного кондиционера воздуха обеспечивает сток конденсата, образующегося на задней стороне внутреннего блока, в дренажный лоток. Поэтому не располагайте шнур питания и другие части над дренажным желобом.

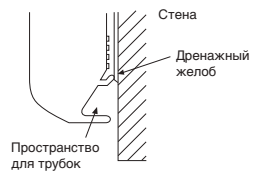

НАРУЖНЫЙ БЛОК

Место Установки

- Место, которое обеспечивает свободные пространства вокруг наружного блока, как показано на рисунке.
- Место, способное выдержать вес наружного блока и не вызывающее повышение уровня шума и вибрации.
- Место, где шум работающего устройства и выбрасываемый воздух не беспокоят ваших соседей.
- Место, не подверженное воздействию сильного ветра.
- Место, где отсутствует утечка горючих газов.
- Место, не загромождающее проход.
- При установке наружного устройства на некоторой высоте обязательно закрепите его опору.
- Максимальная длина соединительной трубки - 20 м
- Нет необходимости в добавлении холодильного агента так долго, когда длина соединительных труб составляет 15 м или менее.
- Вам нужно будет добавить 20 г холодильного агента на метр дополнительных соединительных труб для установок, требующих, чтобы длина соединительных труб составляла между 16 м и 20 м.
- Максимальная высота - 10 м.
- Место, где вытекающая вода не создает проблем.

Меры безопасности при установке в регионах, в которых возможно выпадение снега и низкие температуры

- Не следует использовать сливной штуцер, входящий в комплект поставки, для дренажа воды. Дренаж воды должен производиться напрямую из всех дренажных отверстий.
- Для защиты наружного блока от скопления снега установите удерживающую раму и прикрепите навес для защиты от снега и пластину.
- Не следует использовать конструктивное решение двух штабельного расположения.



Расстояние для установки над линией скопления снега должно быть не менее 50 см.

ПРЕДОСТЕРЕЖЕНИЕ

1. Установите наружный блок в месте, в котором рядом с воздухозаборным и воздуховыпускным отверстиями нет препятствий.
2. Когда наружный блок установлен в месте, которое всегда подвержено воздействию сильных ветров, как, например, на морском побережье или на высоком этаже здания, необходимо обеспечить нормальное функционирование вентилятора, используя трубопровод или ветрозащитный экран.
3. В местах, незащищенных от ветра, необходимо установить устройство таким образом, чтобы не допустить воздействие ветра.
4. Установка в следующих местах может привести к возникновению неисправностей. Не следует устанавливать устройство в таких местах.
 - Место с большим количеством машинного масла.
 - Место с большим содержанием соли, как, например, морское побережье.
 - Место с большим содержанием сероводородного газа.
 - Место образования высокочастотных волн, как, например, волны от аудио оборудования, сварочной установки и медицинского оборудования.



Подсоединение Трубопровода для Хладагента

Расширение

- Отрежьте трубку с помощью трубореза.



- Вставьте гайку раструба в трубку, завальцуйте трубку.

• Высота выступающей части раструба : A (Единица измерения : мм)

Жесткое соединение (типа муфты)

| Наружный диаметр медной трубки | Используется инструмент для работы с R410A | Используется обычный инструмент |
|--------------------------------|--|---------------------------------|
| Ø6,35 | 0 – 0,5 | 1,0 – 1,5 |
| Ø12,70 | 0 – 0,5 | 1,0 – 1,5 |

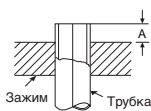

Британская (тип барашковой гайки)

| Наружный диаметр медной трубки | R410A |
|--------------------------------|-----------|
| Ø6,35 | 1,5 – 2,0 |
| Ø12,70 | 2,0 – 2,5 |

Затяжка соединения

Совместите центры соединяемых трубок и затяните гайку раструба пальцами как можно сильнее. Затем затяните гайку гаечным ключом и тарированным гаечным ключом, как показано на рисунке.



ПРЕДОСТЕРЕЖЕНИЕ

Не прикладывайте слишком большой крутящий момент. Иначе гайка может при определенных условиях треснуть.

(Единица измерения : Н·м)

| Наружный диаметр медной трубки | Момент затяжки |
|--------------------------------|---------------------------|
| Ø6,35 мм | 14 – 18 (1,4 – 1,8 кгс·м) |
| Ø12,70 мм | 50 – 62 (5,0 – 6,2 кгс·м) |

Момент затяжки для соединения развальцованной трубки

Давление хладагента 410A выше давления R22. (Приблиз. в 1,6 раз) Поэтому следует надежно затянуть развальцованные трубки, соединяющие наружный блок и внутренний блок, применяя указанный момент затяжки с использованием гаечного ключа с ограничением по крутящему моменту. Неправильное соединение любой развальцованной трубки может стать причиной не только утечки газа, но и нарушения холодильного цикла.

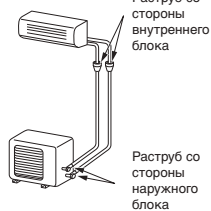

Удаление Воздуха

После подсоединения трубки к внутреннему блоку вы можете выполнить удаление воздуха одновременно из трубок и внутреннего блока.

ВАКУМИРОВАНИЕ

Удалите воздух, находящийся в соединительных трубах и во внутреннем устройстве, используя вакуумный насос. Не используйте хладагент в наружном блоке. Подробнее смотрите руководство вакуумного насоса.

Использование вакуумного насоса

Обязательно используйте вакуумный насос с функцией блокирования обратного потока, чтобы масло, находящееся внутри вакуумного насоса, не попало назад в трубки кондиционера при завершении работы насоса. (При проникновении масла, содержащегося внутри вакуумного насоса, в кондиционер, использующий хладагент R410A, возможно нарушение холодильного цикла.)

- Подсоедините загрузочный шланг, идущий от манометрического коллектора, к сервисному порту запорного клапана, находящегося на стороне газового трубопровода.
- Подсоедините загрузочный шланг к порту вакуумного насоса.
- Отверните полностью ручку манометрического коллектора на стороне низкого давления.
- Включите вакуумный насос, чтобы начать откачку воздуха. Выполните откачку воздуха в течение примерно 15 минут, если длина трубки равна 20 метрам. (15 минут при 20 метрах) (если производительность насоса равна 27 литрам в минуту) Затем убедитесь в том, что моновакуумметр показывает -101 кПа (-76 см. рт. ст.)
- Заверните ручку манометрического коллектора на стороне низкого давления.
- Выверните полностью штоки запорных клапанов (на стороне газа и на стороне жидкости).
- Отсоедините заправочный шланг от сервисного порта.
- Надежно затяните колпачки запорных клапанов.

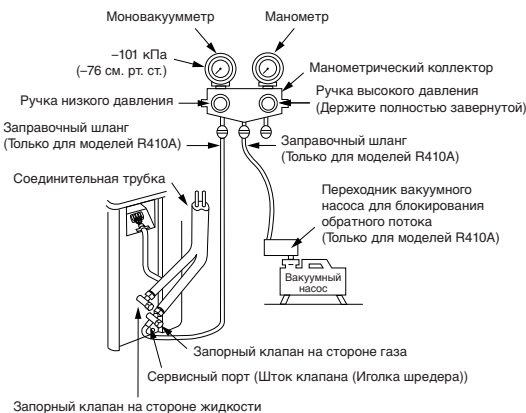

ПРЕДОСТЕРЕЖЕНИЕ

• ПРИ РАБОТЕ С ТРУБКАМИ ОБРАТИТЕ ВНИМАНИЕ НА 5 ВАЖНЫХ МОМЕНТА.

- Удалите пыль и влагу (внутри соединительных трубок).
- Затяните соединение (трубок с блоком).
- Удалите воздух из соединительных трубок с помощью ВАКУУМНОГО НАСОСА.
- Проверьте, нет ли утечки газа (в местах соединений).
- Перед операцией убедитесь, что упакованные клапаны полностью открыты.

Меры предосторожности при работе с секционным клапаном

- Полностью откройте шток клапана, но не пытайтесь повернуть его дальше ограничителя.

| Диаметр трубы секционного клапана | Размер шестиугольного ключа |
|-----------------------------------|-----------------------------|
| 12,70 мм и меньше | A = 4 мм |
| 15,88 мм | A = 5 мм |

- Плотно закрутите крышку клапана с усилием, указанным ниже в таблице:

| Крышка | Размер крышки (H) | Момент затяжки |
|-----------------------------|-------------------|-------------------------------|
| Крышка стержня клапана | H17 - H19 | 14 – 18 Н·м (1,4 – 1,8 кгс·м) |
| | H22 - H30 | 33 – 42 Н·м (3,3 – 4,2 кгс·м) |
| Крышка служебного отверстия | H14 | 8 – 12 Н·м (0,8 – 1,2 кгс·м) |
| | H17 | 14 – 18 Н·м (1,4 – 1,8 кгс·м) |



Электрические Соединения

- Снимите крышку клапана, крышку электрических деталей и фиксатор кабеля с наружного блока.
- Подсоедините соединительный кабель к терминалу в соответствии с номерами, указанными на блоке разъемов внутреннего и наружного блока.
- Полностью вставьте шнур питания и соединительный кабель в блок разъемов и надежно затяните его с помощью болтов.
- Используйте виниловую ленту и т.п. для изоляции шнуров, которые не будут использоваться. Разместите их таким образом, чтобы они не соприкасались с электрическими или металлическими деталями.
- Закрепите шнур питания и соединительный кабель с помощью фиксатора кабеля.
- Прикрепите крышку для электрических деталей и крышку клапана на наружном блоке.



Электромонтажные Работы

1. Напряжение питания должно соответствовать номинальному напряжению кондиционера воздуха.
2. Подготовьте источник питания, который будет использоваться только кондиционером воздуха.

ПРИМЕЧАНИЕ

- Тип кабеля : H07RN-F или 60245 IEC66 (1,5 мм² или больше)

Оголение конца соединительного кабеля

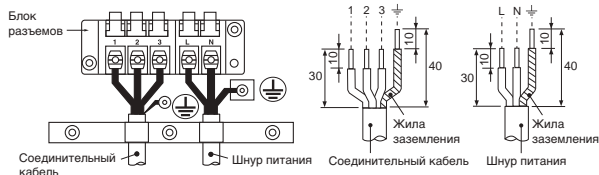

| Модель | Класс 18 | Класс 22 |
|--------------------------------|--|----------|
| Источник питания | 50 Гц, 220 – 240 В, Однофазный 60 Гц, 220 – 230 В, Однофазный | |
| Максимальный рабочий ток | 10,0А | 13,5А |
| Номинал вилки и предохранителя | 16А | |
| Шнур питания | H07RN-F или 60245 IEC66 (1,5 мм ² или больше) | |

ПРЕДОСТЕРЕЖЕНИЕ

- Неправильное выполнение электрических соединений может привести к сгоранию некоторых электрических частей.
- Убедитесь, что проводка от внутреннего до наружного блока соответствует требованиям местных правил по эксплуатации проводов (размер провода и технология монтажа электропроводки и т.п.)
- Каждый провод должен быть подсоединен надежно.
- Выполнение неправильной или неполной электропроводки может привести к возгоранию или задымлению.
- Подготовьте источник питания, предназначенный только для питания кондиционера воздуха.
- Это устройство можно подключать к электрической розетке. Подключение к фиксированной разводке: Выключатель, размыкающий все контакты, с расстоянием между разомкнутыми контактами не менее 3 мм, должен быть подключен к фиксированной разводке.

ПРИМЕЧАНИЕ : Соединительный кабель

- Тип провода : Более совершенные, чем 1,5 мм² (H07RN-F или 60245 IEC66) или 1,3 мм² (AWG-16)

RU

ДРУГИЕ

Проверка Отсутствия Утечки Газа

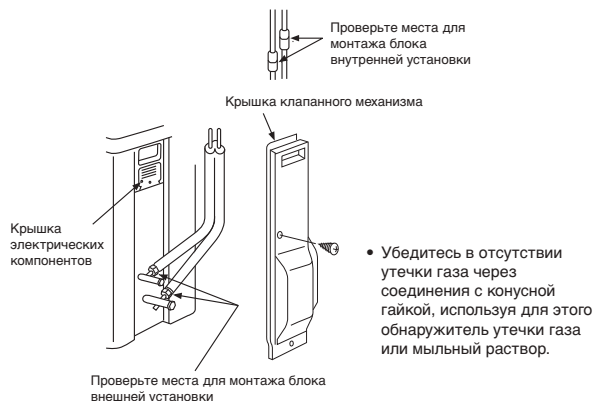

- Примечание : 1. Повторите вышеуказанные шаги для переустановки пульта ДУ на "А".
2. Отображение настройки "А" пульта ДУ не предусмотрено.
 3. Заводской стандартной настройкой пульта ДУ является положение "А".

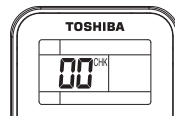

①

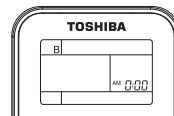

②

Пробная Эксплуатация

Для включения режима пробной эксплуатации (охлаждение) нажмите и удерживайте нажатой в течение 10 секунд кнопку [RESET] (Устройство подаст короткий звуковой сигнал.)

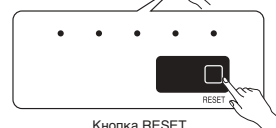
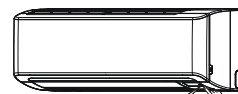

Кнопка RESET

Выбор А-В на Пульте ДУ

- В случае если два внутренних блока установлены в одном помещении либо в смежных комнатах, управлять блоками можно одновременно. Для этого необходимо установить переключатель на одном из пультов ДУ в положение В. (Заводская установка переключателя на блоках и пульте ДУ - положение А).
- Сигнал пульта ДУ не принимается блоком, если установка переключателя дистанционного управления на блоке и пульте ДУ отличаются.
- При подключении кабелей и трубок установка переключателя А/В и обозначение соответствующих помещений А/В роли не играют.

Чтобы обособить использование пульта ДУ для каждого внутреннего блока в случае, если 2 кондиционера воздуха близко установлены друг к другу.

Установка параметра "В" на пульте ДУ

1. Нажмите кнопку [RESET] на внутреннем блоке, чтобы включить кондиционер воздуха.
2. Направьте пульт ДУ на внутренний блок.
3. Нажмите и удерживайте кнопку [CHECK] на пульте ДУ кончиком карандаша. На дисплее отображается индикация "00" (Рисунок ①).
4. Удерживая нажатой кнопку [CHECK] нажмите кнопку [MODE]. На дисплее появится значок "В"; а индикация "00" исчезнет, и кондиционер воздуха выключится. Параметр "В" пульта ДУ внесен в память (Рисунок ②).

Установка Автоматического Повторного Пуска

Этот продукт сконструирован таким образом, что при сбое питания он автоматически производит повторный пуск и начинает работать в том режиме, который был до сбоя питания.

Информация

Этот продукт поставляется с отключенной функцией автоматического повторного пуска. Включите эту функцию при необходимости.

Как установить режим Автоматического Повторного Пуска

1. Нажмите и удерживайте кнопку [RESET] на внутреннем блоке в течение 3 секунд, чтобы настроить режим работы (устройство издает 3 звуковых сигнала, индикатор OPERATION будет мигать со скоростью 5 раз/в секунду в течение 5 секунд).
2. Нажмите и удерживайте кнопку [RESET] на внутреннем блоке в течение 3 секунд, чтобы отменить режим работы (устройство издает 3 звуковых сигнала, а индикатор OPERATION не будет мигать)
 - Если установлен таймер ВКЛЮЧЕНИЯ или ВЫКЛЮЧЕНИЯ, режим АВТОМАТИЧЕСКОГО ПЕРЕЗАПУСКА не включается.