

# РУКОВОДСТВО ПО ЭКСПЛУАТАЦИИ

КОНДИЦИОНЕРЫ ВОЗДУХА

# TOSHIBA

БЫТОВЫЕ СПЛИТ-СИСТЕМЫ

## ВНУТРЕННИЙ БЛОК

RAS-10SKH-E  
RAS-13SKH-E  
RAS-10SKH4C  
RAS-13SKH4C

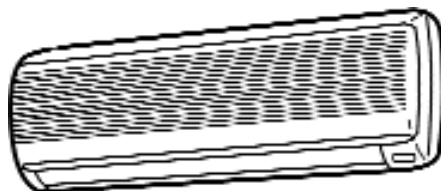

## ВНЕШНИЙ БЛОК

RAS-10SAH-E  
RAS-13SAH-E  
RAS-10SAH4C  
RAS-13SAH4C



Благодарим Вас за покупку кондиционера воздуха "TOSHIBA". Пожалуйста, внимательно прочтите это руководство перед использованием Вашего кондиционера.

ТИП	RAS-10SKH-E RAS-10SKH4C	RAS-13SKH-E RAS-13SKH4C
Источник питания, В, Гц	220-240, 50	220-240, 50
Мощность охлаждения, Вт	2,65-2,70	3,45-3,50
Мощность обогрева, Вт	3,0-3,1	4,0-4,1
Рабочий ток, А	4,58-4,51	5,70-5,75
Потребляемая мощность, Вт	868-998	1160-1290
ВНУТРЕННИЙ БЛОК	RAS-10SKH-E RAS-10SKH4C	RAS-13SKH-E RAS-13SKH4C
Вес, кг	8	8
Габариты:		
Ширина, мм	790	790
Высота, мм	265	265
Глубина, мм	174	174
ВНЕШНИЙ БЛОК	RAS-10SAH-E RAS-10SAH4C	RAS-13SAH-E RAS-13SAH4C
Вес, кг	31	42
Габариты:		
Ширина, мм	770	780
Высота, мм	530	538
Глубина, мм	200	300

## СОДЕРЖАНИЕ

МЕРЫ ПРЕДОСТОРОЖНОСТИ	3
НАИМЕНОВАНИЕ ДЕТАЛЕЙ	5
ФУНКЦИИ КЛАВИШ И ИНДИКАЦИЯ ПУЛЬТА ДУ	7
РЕЖИМЫ РАБОТЫ	9
ИСПОЛЬЗОВАНИЕ ТАЙМЕРА	12
ПРИМЕРЫ НАСТРОЙКИ ТАЙМЕРА	13
РЕГУЛИРОВАНИЕ НАПРАВЛЕННОСТИ ВОЗДУШНОГО ПОТОКА	14
УПРАВЛЕНИЕ КОНДИЦИОНЕРОМ БЕЗ ПУЛЬТА ДУ	15
ФУНКЦИЯ АВТОМАТИЧЕСКОЙ ПЕРЕЗАГРУЗКИ	16
ОПИСАНИЕ РАБОТЫ КОНДИЦИОНЕРА	18
ПРОФИЛАКТИЧЕСКОЕ ОБСЛУЖИВАНИЕ	19
РАБОЧИЕ ХАРАКТЕРИСТИКИ	23
УСТАНОВКА	24
ВОЗМОЖНЫЕ НЕИСПРАВНОСТИ И ПРИЧИНЫ	25
ВОЗМОЖНЫЕ НЕИСПРАВНОСТИ (пульт ДУ)	27
ТЕХНИЧЕСКИЕ ХАРАКТЕРИСТИКИ	28

**МЕРЫ ПРЕДОСТОРОЖНОСТИ**

**ВНИМАНИЕ!**

*При установке кондиционера*

— При покупке кондиционера установка должна производиться продавцом оборудования. В случае неправильной самостоятельной установки возникает опасность утечки жидкости, электрошока, воспламенения и т.п.

*Отключение устройства от сети*

Подключение к сети должно осуществляться при помощи сетевого выключателя или же выключателя с расстоянием между контактами 3 мм (минимум). В случае невозможности необходимо использовать электрошнур с заземлением. Для полного отключения устройства от сети шнур должен быть вынут из розетки.

*Меры предосторожности при эксплуатации*

— Избегать установки в помещении чрезмерно низкой температуры так как это может плохо отразиться на состоянии здоровья пользователя.

— Не вставлять пальцы или же какие-либо другие предметы в отверстие воздухозабора и выхода воздуха, т.к. скорость вращения лопастей вентилятора высокая, что может привести к поломке кондиционера или травмированию пользователя.

— В случае обнаружения каких бы то ни было неполадок в работе кондиционера (запах паленого, недостаточно эффективное охлаждение или нагревание), немедленно отключить кондиционер от сети и связаться со специалистом сервисной службы. В противном случае это может привести к поломке кондиционера, поражению электротоком, пожару и т.п.

— Не проливать воду или какую-либо другую жидкость на поверхности кондиционера т.к. это может привести к поражению электротоком.

*Перемещение и ремонт*

— Никогда не пытайтесь починить кондиционер своими силами. В противном случае это может привести к поражению электротоком или пожару.

— В случае необходимости ремонта — обратитесь в сервис-центр.

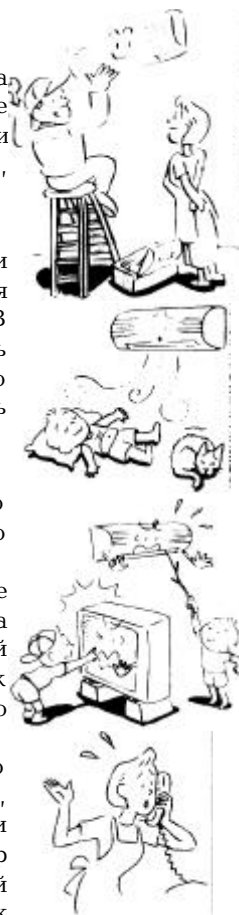

**ВОЗМОЖНЫЕ НЕИСПРАВНОСТИ (пульт ДУ)**

Невозможно внести изменения в работу системы		
Признаки	Причины	Обоснование и устранение
Не изменяется скорость вентилятора.	Посмотреть, возможно на дисплее в окне режима "MODE" отображена индикация "AUTO".	Если выбран автоматический режим, то скорость вентилятора устанавливается автоматически.
	Посмотреть, возможно на дисплее в окне режима "MODE" отображена индикация "DRY".	Если выбран режим "Сушка", то скорость вентилятора устанавливается автоматически. Скорость вентилятора может устанавливаться вручную только в режимах "Охлаждение", "Нагрев" и "Только вентиляция".
Индикация на дисплее не появляется		
Окно дисплея индикацией температур не загорается	Посмотреть, возможно на дисплее в окне режима "MODE" отображена индикация "FAN ONLY".	Если выбран режим "Только вентиляция", то установить желаемую температуру помещения нельзя.
Индикация пропадает с дисплея		
Индикация на дисплее пропадает через некоторое время.	Если в окне дисплея отображена индикация "OFF TIME", следует проверить, возможно, время эксплуатации кондиционера подошло к концу.	Работа кондиционера прекращается, так как подошло назначенное время.
Индикация окна таймера пропадает через некоторое время.	Если в окне дисплея отображена индикация "ON TIME", следует проверить, возможно, кондиционер включается при помощи таймера.	Когда подходит заданное время, кондиционер включается автоматически, а индикация в окне таймера исчезает.
Не звучит сигнал, подтверждающий получение аппаратом команды		
При нажатии кнопки "START/STOP" внутренний блок не издаёт звукового сигнала.	Проверить, что при нажатии на кнопку "START/STOP" передатчик сигнала пульта ДУ направлен на приёмник сигналов на внутреннем блоке.	Направить передатчик сигналов пульта ДУ на внутренний блок, а затем несколько раз нажать кнопку "START/STOP"

— В случае, если температура в помещении становится достаточно низкой при работе кондиционера в режиме нагревания, автоматически изменяется мощность воздушного потока из внутреннего блока, либо же внутренний блок вообще отключается.



**Вертикальные жалюзи переводятся в автоматический режим**

В случае, если температура в помещении, либо наружная температура достигает достаточно высокой отметки, жалюзи закрываются, а по прошествии некоторого времени возвращаются в исходное положение.



**На задней панели внутреннего блока образуется влага**  
Влага, образующаяся на поверхности внутреннего блока накапливается и затем автоматически выводится через дренаж.



**Из внешнего блока выделяется пар, либо же влага**  
При работе в режиме охлаждения, либо разморозки иногда выделяется пар из внешнего блока.

**При работе внутренний, либо наружный блок издает странный шум**

При резком изменении температуры, внутренний либо наружный блок может издавать странный шум, что является следствием резкого увеличения/уменьшения мощности, либо изменением требуемого количества хладагента.



**Комнатный воздух не очень хорошо пахнет, либо из кондиционера выходит воздух с недостаточно благоприятным запахом**

— Это является следствием внутренней атмосферы в помещении (напр. нежелательные запахи, которые впитались в стены, мебель, ковры, одежду, мех и т.п.).

**Мигает индикатор работы кондиционера**

— Индикатор мигает с интервалом в 1 сек. После того, как было восстановлено питание, или после того как был включен выключатель. Необходимо произвести перезагрузку



— При необходимости установки кондиционера на новое место — обратитесь в сервис-центр. Попытки по-новому установить кондиционер самостоятельно могут привести к выходу из строя оборудования и несчастному случаю.

**ВНИМАНИЕ!**

Никогда не пытайтесь модифицировать устройство и удалить какое бы то ни было защитное устройство или переключатель.

**Меры предосторожности по использованию кондиционера.**

— Не устанавливайте кондиционер на кораблях или каких бы то ни было других транспортных средствах. В противном случае это может отрицательно сказаться на работе кондиционера.

— В случае использования в помещении наряду с кондиционером других устройств, например печи, обеспечить приток свежего воздуха в помещение, иначе это может привести к недостатку кислорода в помещении.

— Не включать кондиционер мокрыми руками, чтобы не допустить поражения электротоком.

— Не устанавливать кондиционер таким образом, чтобы выхлопные газы или продукты горения попадали в поток воздуха исходящего из кондиционера, т.к. это может привести к его неправильной работе.

— При эксплуатации кондиционера в закрытом помещении необходимо обеспечить на должном уровне систему вентиляции, иначе в помещении будет ощущаться недостаток кислорода.

— Избегать прямой направленности воздушного потока из кондиционера на комнатные растения, т.к. это отрицательно сказывается на их жизнедеятельности.

— В случае отсутствия необходимости в эксплуатации кондиционера в течение длительного срока, в целях предосторожности необходимо отключить питание. Это позволит защитить кондиционер от воздействия молнии или помех в сети и воспламенения пыли, накапливающейся на шнуре питания.

— Нежелательно помещать на поверхность кондиционера сосуды с водой, например вазы, поскольку вода может попасть в кондиционер и вызвать короткое замыкание.

— При установке наружного блока, необходимо проверить надежность бетонной стены, чтобы не допустить падения кондиционера и возможное травмирование людей.

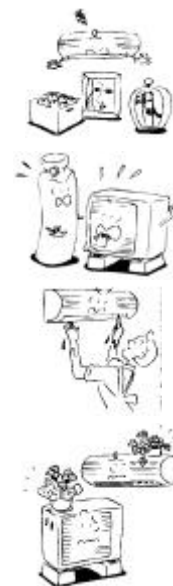

– Не мыть кондиционер, т.к. это может стать причиной поражения электротоком.

– Не протирать кондиционер спиртом, бензином, очистителем стекол, растворителем чистящим порошком и т.п., так как это может отрицательно сказаться на работе кондиционера.



– Перед чисткой, кондиционер необходимо отключить от сети, с целью недопущения травмирования лопастями работающего вентилятора. Подробнее о чистке см. раздел «Профилактические работы».

– Не ставить какие бы то ни было предметы на поверхность наружного блока; и не наступать на него. В противном случае это может привести не только к падению и поломке кондиционера, но и вызвать травму.

– При эксплуатации кондиционера следить за соответствием температурного режима, описываемого в данном руководстве. В противном случае это может привести к поломке кондиционера, протечке воды и т.д.

#### НАИМЕНОВАНИЕ ДЕТАЛЕЙ

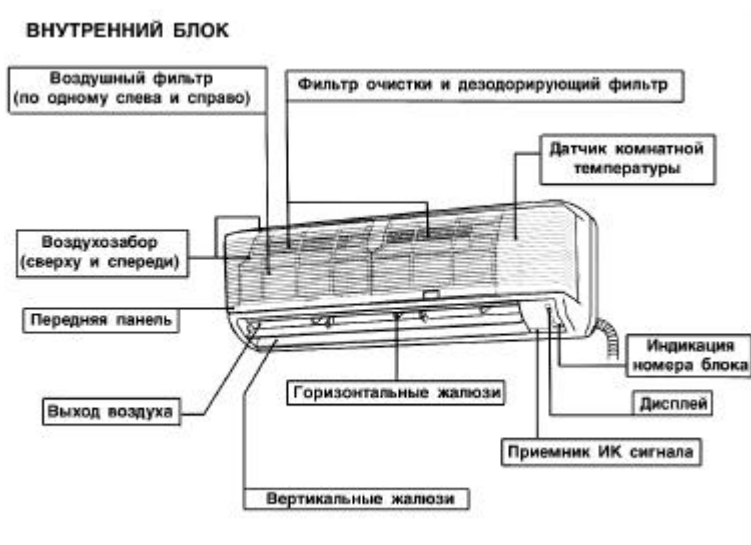

Прежде чем обратиться в сервисную службу, проверить следующее:

Кондиционер не включается

Возможные причины:

- Не включен выключатель.
- Кондиционер не включен в сеть.
- Перегорел предохранитель.
- Нет электропитания в сети.
- Разрядились батареи в пульте ДУ.
- Установлен режим «ВКЛ с таймера».



Нагревание или охлаждение осуществляется на недостаточно высоком уровне

Возможные причины:

- Заблокировано отверстие забора или выхода воздуха.
- Открыта дверь или же окно.
- Неправильно установлено направление жалюзи.
- Скорость вентилятора установлена как минимальная.
- Слишком высокая уст. темп (охлаждение).
- Слишком низкая уст. темп (нагревание).
- Кондиционер запрограммирован на работу в эк. режиме.



Внешние признаки, которые не всегда указывают на неисправность кондиционера:

На поверхности внешнего блока образовывается лед Из внешнего блока течет вода

– Иногда на поверхности внешнего блока возможно образование льда, при работе в режиме нагревания. В этом случае, с целью повышения эффекта нагревания, запускается операция разморозки (2-10 мин.).

– При разморозке как внутренний, так и внешний блок прекращают работу.

– При нагнетании хладагента, предназначенного для работы в режиме разморозки раздается шипящий звук.

– Вода, образующаяся в результате операции разморозки выводится из наружного блока.

Мощность воздушного потока изменяется несмотря на то, что клавиша переводящая вентилятор в режим «АВТО» не активирована

– Время от времени изменяется и мощность воздушного потока при работе в режиме нагревания.



- Не устанавливать кондиционер в местах повышенной влажности или излишне загрязненных маслом, либо же в местах выделения пара, дыма или коррозионного газа.
- Не устанавливать кондиционер в местах с повышенным содержанием солей, например на побережье.
- Не устанавливать кондиционер в местах, где возможно попадание на его поверхность машинного масла.
- Не устанавливать кондиционер в местах, где он может быть подвержен порывам сильного ветра, например, на побережье или на крыше.
- Не устанавливать кондиционер в местах повышенного выделения сернистого газа, например в грязелечебницах и районах минеральных источников.
- Не устанавливать кондиционер на кораблях или же на автокранах.
- Необходимо обратить внимание на тот факт, что кондиционер может быть источником шума и вибрации. По этой причине, необходимо установить кондиционер таким образом, чтобы его работа не создавала помех окружающим. Необходимо прочно закрепить кондиционер при установке, чтобы не создавать повышенный уровень шума и вибрации при его работе.

**Меры предосторожности!**

В случае возникновения необходимости перемещения кондиционера — необходимо обратиться за помощью к квалифицированному специалисту, в противном случае это может послужить источником поломки кондиционера, возгорания или же травмы.



**ВОЗМОЖНЫЕ НЕИСПРАВНОСТИ И ПРИЧИНЫ.**

**Внимание!**

При обнаружении нижеперечисленных признаков, необходимо незамедлительно выключить кондиционер, отключить его от сети и вызвать специалиста сервисной службы:

- Индикатор работы мигает (5 раз в сек). Спустя 2-3 минуты после отключения питания выполнить перезагрузку при помощи нажатия на клавишу «ПЕРЕЗАГРУЗКА». Либо же просто отключив питание включить его спустя 2-3 минуты. Если несмотря на выполненную операцию по перезагрузке индикатор работы продолжает мигать, следствием этого может явиться:
- Неустойчивая работа переключателей.
- Часто перегорает предохранитель или же кондиционер постоянно отключается.
- Аномальные условия при работе кондиционера.

**НАРУЖНЫЙ БЛОК**

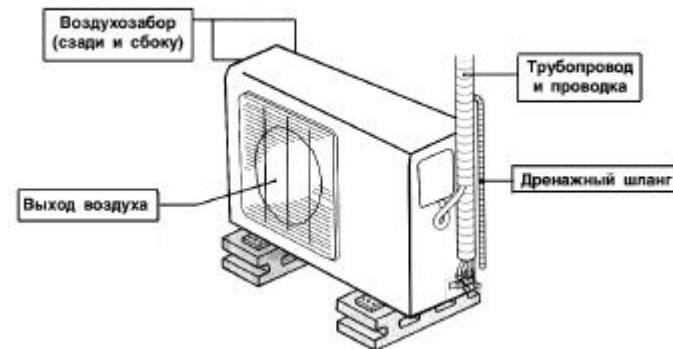

**ИНДИКАТОРЫ**



**Клавиша, позволяющая работать без пульта ДУ**

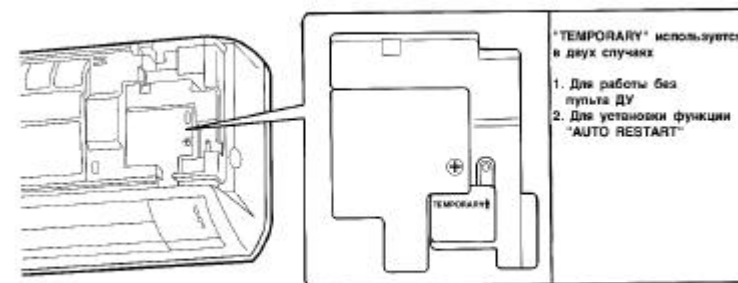

Передняя панель главного блока  
Снять крышку передней панели для установки функции "TEMPORARY"

## ФУНКЦИИ КЛАВИШ И ИНДИКАЦИЯ ПУЛЬТА ДУ

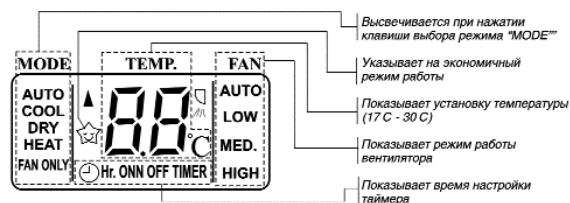
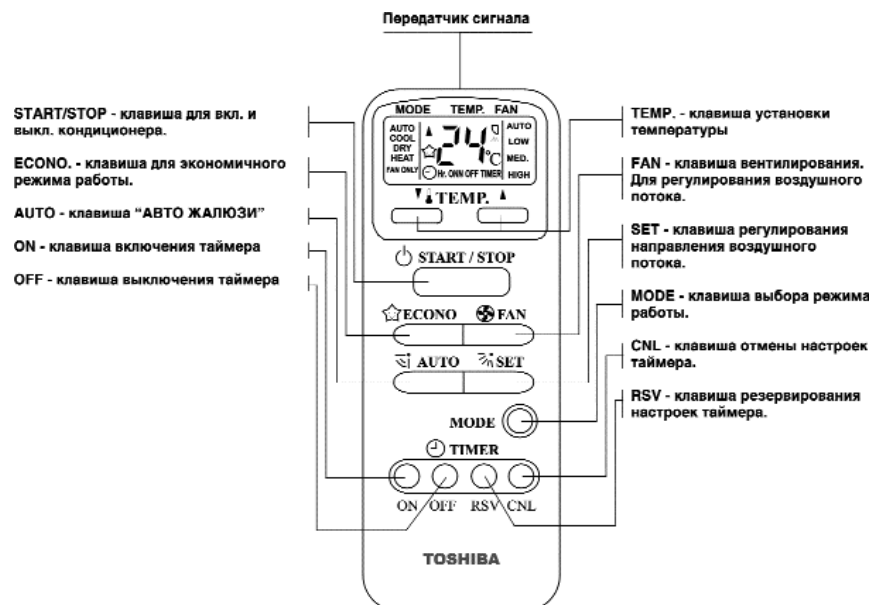

### Дополнительные принадлежности

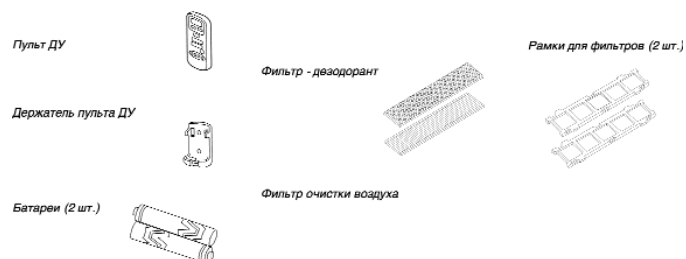

### В случае неисправности в питании

В случае возникновения неисправности с питанием в режиме работы кондиционер немедленно прекращает работу. После восстановления энергоснабжения индикатор работы будет мигать.

– Для возобновления работы нажать на клавишу «ВКЛ/ВЫКЛ» на пульте ДУ.

– Молния или же автомобильные радиотелефоны могут повлиять на работу системы. В этом случае необходимо отключить питание и включить его повторно, после чего нажать на клавишу «ВКЛ/ВЫКЛ» на пульте ДУ.

### Условия работы кондиционера

Для нормальной работы кондиционера необходимо соблюдение следующих условий:

Охлаждение	<p>Паружная температура: 21 C - 43 C</p> <p>Комнатная температура: 21 C - 32 C</p> <p>Внимание!</p> <p>Относительная влажность в помещении должна быть не выше 80%, в противном случае на поверхности кондиционером возможно будет выделяться влага</p>
Нагревание	<p>Паружная температура: -5 C - 21 C</p> <p>Комнатная температура: ниже 27 C</p>
Осушка	<p>Наружная температура: 11 C - 43 C</p> <p>Комнатная температура: 17 C - 32 C</p>

В случае если приведенные выше условия нарушаются, возможно срабатывание защитного устройства кондиционера.

## УСТАНОВКА

### Меры предосторожности

При покупке необходимо потребовать у продавца оборудования его установки; неправильная самостоятельная установка возможно приведет к поражению электротоком или стать причиной возгорания.

– Не рекомендуется устанавливать кондиционер в следующих местах: Ближе чем 1 м. от теле, видео, аудио и радиоприборов. В случае, если кондиционер находится на удалении более чем 1 м. от таких устройств, но тем не менее они влияют на его работу - необходимо еще более удалить кондиционер от таких устройств.

– Не устанавливать кондиционер в местах, приближенным к приборам, являющимся источником высокочастотного излучения (напр. швейная машина, вибромассажер и т.п.), в противном случае это может отразиться на работе кондиционера.

## РАБОЧИЕ ХАРАКТЕРИСТИКИ

*Функция 3-х минутной задержки старта*

Данная функция предотвращает кондиционер от запуска, после первичного включения в сеть или после перезагрузки кондиционера.

*Характеристики работы в режиме нагревания. Режим прогревания*

Сразу же после начала работы, кондиционер не может нагнетать теплый воздух в помещение. Теплый воздух будет нагнетаться в помещение спустя 5 минут после включения кондиционера и его прогрева (мигающий индикатор разморозки свидетельствует о начале операции прогревания).

*Регулирование температуры воздуха*

По достижении температуры в помещении отметки, равной установленной температуре, внешний блок кондиционера прекращает работу, а скорость работы вентилятора автоматически понижается до такого уровня, чтобы не допустить нагнетания в помещение холодного воздуха.

*Операция разморозки*

В случае, если при работе в режиме обогрева на поверхности кондиционера образуется лед, для поддержания обогрева автоматически запускается операция «Разморозка» (5-10 мин.), о запуске которой свидетельствует включенный индикатор «РАЗМОРОЗКА (PRE DEF).

– При работе в режиме разморозки вентилятор как внутреннего, так и наружного блоков прекращают работу.

– При работе режима разморозки, вода, образующаяся в процессе разморозки, собирается на поддоне внешнего блока.

*Мощность в режиме обогрева*

В режиме нагревания, тепло забирается снаружи и нагнетается в помещение. Это система теплового насоса. В случае очень низкой наружной температуры рекомендуется использовать другую модель нагревательного прибора в комбинации с кондиционером.

*Защита кондиционера от образования льда и снега*

– Необходимо не допускать образования на поверхности кондиционера льда или снега, поскольку это может стать причиной выхода его из строя или же недостаточно высокого уровня обогрева помещения.

– Необходимо уделить особое внимание в холодное время года тому факту, чтобы дренажная жидкость полностью удалялась из системы и не оставалась в шланге - в противном случае это может стать причиной выхода кондиционера из строя или же недостаточно эффективной работы по обогреву помещения.

*Меры предосторожности*

– Кондиционер не будет принимать сигнал с пульта ДУ в случае, если на его пути будут установлены такие препятствия, как шторы, дверь и т.п.

– Не допускать попадания влаги на пульт ДУ. Также не допускать попадания прямых солнечных лучей на пульт ДУ.

– В случае попадания на приемник инфра-красного сигнала прямого солнечного излучения, это может негативно сказаться на работе приемника. Для предотвращения этого, используйте шторы.

– Использование в помещении источника флюорисцентного освещения, может отразиться на приеме сигнала. В случае намерения использовать флюорисцентные лампы – обращаться за консультацией к специалисту.

– В случае, если на сигнал с ДУ реагируют другие устройства, переместить их в другое место или же проконсультироваться у специалиста.

– Не допускается попадание на пульт ДУ какой-либо жидкости.

– Не нажимать одновременно на 2 клавиши пульта ДУ – это может привести к неправильной работе пульта.

*Расположение пульта ДУ*

– Необходимо держать пульт ДУ на расстоянии от кондиционера не более 7 м, чтобы сигнал доходил до приемника.

*Установка держателя для ДУ*

– Перед тем, как установить держатель ДУ на стене или в каком-либо другом месте, проверить будет ли сигнал доходить до приемника внутреннего блока.

*Установка и снятие ДУ с держателя*

– Для закрепления пульта ДУ в держателе, вставить пульт в держатель и надавить на него сверху вниз до полной фиксации.

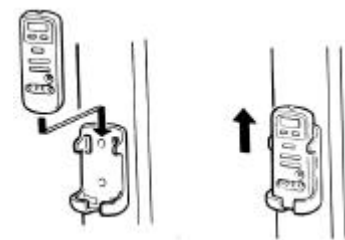
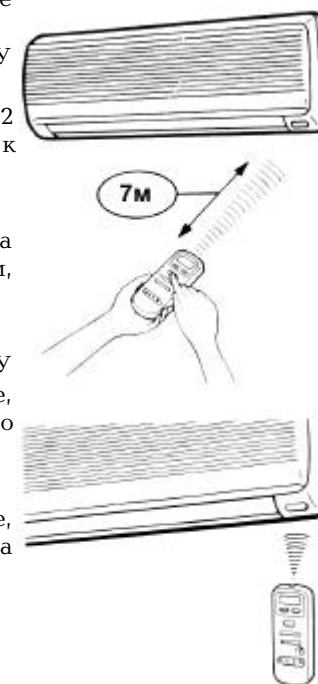



**Замена батарей**

В данной модели пульта ДУ используются 2 сухих батареи.

(1) Открыть заднюю крышку на пульте ДУ, руководствуясь стрелками, изображенными на задней панели пульта ДУ. Извлечь использованные батареи и вставить новые.

(2) Вставить монету или какой-либо другой предмет для того, чтобы осуществить перезагрузку. После этого, закрыть крышку задней панели. (После замены батарей пульт может неправильно работать – для этого и требуется перезагрузка).

(3) На рисунке ниже показано как осуществить перезагрузку.

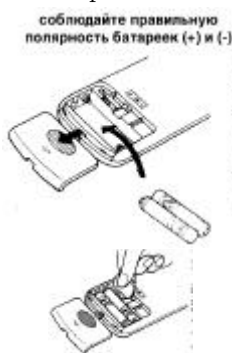

**ВНИМАНИЕ!**

– В случае отсутствия необходимости пользования ДУ в течение длительного срока (более 1 мес.) - рекомендуется вытащить батареи из пульта ДУ, иначе это может вызвать их протечку, что приведет к выходу из строя пульта.

– Нормальный срок годности батарей 1 год.

– В случае отсутствия звукового сигнала с внутреннего блока или же если не горит индикатор передачи сигнала на пульте ДУ - необходимо заменить батареи.

**РЕЖИМЫ РАБОТЫ**

**Автоматический режим работы**

Кондиционирование воздуха в помещении осуществляется автоматически.

**Режим работы «тепло/холод»**

Комнатная температура может быть установлена в соответствии пожеланием пользователя.

**Режим работы «Осушка»**

Кондиционер осуществляет осушку воздуха в помещении во время при работе в режиме охлаждения (см. раздел «Описание работы кондиционера»).

**Прежде чем начать чистку:**

1. Отключить кондиционер при помощи пульта ДУ.

2. Открыть переднюю панель.

3. Извлечь фильтр-дезодорант путем сжатия держателей рамки для фильтра, после ее извлечения из кондиционера. Заменить фильтр и вернуть рамку в исходное положение.

– При замене фильтра-дезодоранта возможно выпадение из фильтра незначительного количества черного порошка (активированный уголь).

**Замена фильтра очистки воздуха**

Необходимо менять фильтры каждые 3 месяца, в противном случае это может отразиться на работе кондиционера как в режиме обогрева, так и охлаждения.

**Информация**

В случае, если окраска фильтра становится такой же как и у индикатора, расположение которого показано на рисунке это указывает на то, что

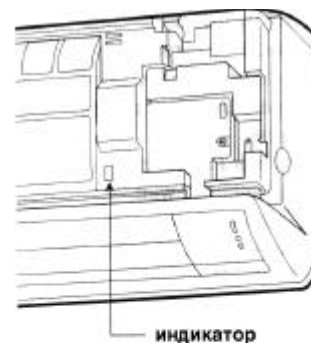

необходимо заменить фильтр. Извлечь фильтр путем сжатия держателей рамки для фильтра, после ее извлечения из кондиционера. Заменить фильтр и вернуть рамку в исходное положение (окантовкой вниз).

**После замены фильтра:**

1. Вставить фильтры в кондиционер.

2. Закрыть переднюю панель.

Тип фильтра – RB-A406DE (комплект фильтров включает в себя фильтр-дезодорант и очистительный фильтр).

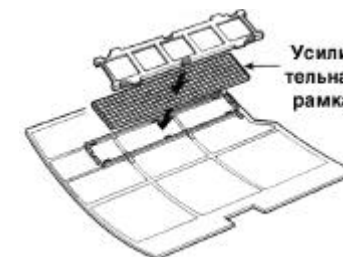
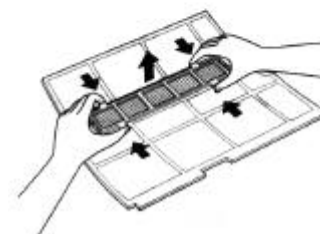

3. Вернуть панель в исходное положение. **3**

**ВНИМАНИЕ:**

- Убедиться, в правильности установки центрального рычажка.
- Не включать кондиционер при снятой передней панели.

**Чистка воздушных фильтров**

- Рекомендуется производить чистку фильтров каждые 2 недели.
- В случае если фильтр недостаточно очищен это, может повлиять не только на работу кондиционера в режиме нагревания/ охлаждения, но и стать причиной выделения влаги на поверхности кондиционера.

**Прежде чем начать чистку:**

1. Отключить кондиционер при помощи пульта ДУ.
2. Открыть переднюю панель. Извлечь фильтры из кондиционера. Слегка приподняв фильтр за центральную часть, потянуть его вниз. Извлечь как фильтр очистки воздуха, так и освежающий воздух фильтр-дезодорант. Используя пылесос очистить фильтры от пыли, либо же промыть их водой. После того, как фильтры были намочены – необходимо дать им просохнуть.
3. Вставить фильтр в рамку для фильтров и вставить их в кондиционер.

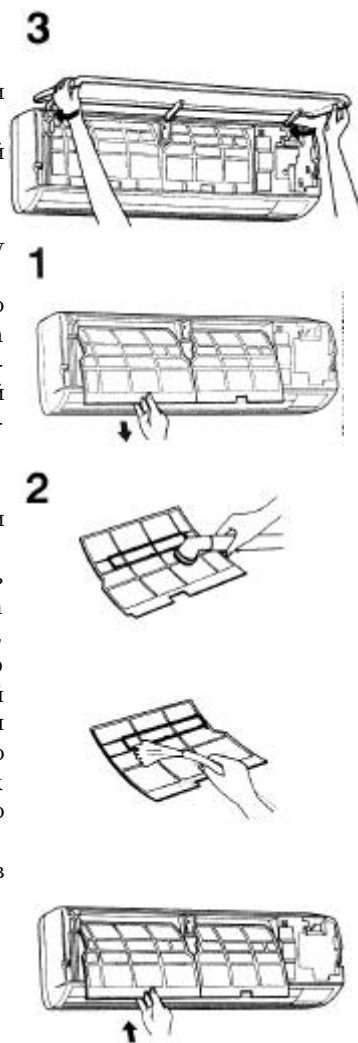

**Замена фильтра-дезодоранта**

Рекомендуется менять фильтр каждые 6 месяцев, в противном случае это отразится на работе кондиционера при очистке воздуха в помещении от нежелательных запахов.

**Начало работы**

1. Выбор желаемого режима работы осуществляется нажатием клавиши «РЕЖИМ».
  - При нажатии на клавишу «РЕЖИМ» индикация режимов, изменяется в следующем порядке:  
 AUTO - Автоматический режим.  
 COOL - Режим «ХОЛОД»  
 DRY - Режим «ОСУШКА»  
 HEAT - Режим «ТЕПЛО»  
 FAN ONLY - Режим «ВЕНТИЛЯЦИЯ»

2. Запуск кондиционера осуществляется путем нажатия на клавишу «ВКЛ/ВЫКЛ»
  - При запуске кондиционера раздается 2 звуковых сигнала и загорается индикатор «РАБОТА» на панели кондиционера. В то же время на пульте ДУ отображается индикатор работы.

**Прекращение работы**

Прекращение работы кондиционера осуществляется при помощи повторного нажатия на клавишу «ВКЛ/ВЫКЛ» при работе кондиционера. При выключении раздается 1 звуковой сигнал, гаснет индикатор «РАБОТЫ» и кондиционер выключается.

**Изменение температуры**

Нажать на клавишу «ТЕМПЕРАТУРА» (▲ или ▼) для изменения температуры.

Клавиша ▲ Повышение температуры

Клавиша ▼ Понижение температуры

Температурный диапазон – - 17-30 °С.

Рекомендуемая температура:

- 20-28 °С – для автоматического режима работы.
- 20-24 °С – для режима работы «ХОЛОД».
- 26-28 °С – для режима работы «ТЕПЛО».

**ПРИМЕЧАНИЕ:**

В режиме «Вентиляция» изменение температуры невозможно.



**Изменение мощности воздушного потока**

– Нажать на клавишу «ВЕНТИЛЯТОР» (скорость вентилятора) для изменения мощности воздушного потока. После нажатия клавиши «Вентилятор» режимы работы вентилятора «АВТО», «МАКС», «СРЕДН», «МИН» поочередно изменяются и отображается выбранный режим работы вентилятора.

- AUTO – Автоматический режим.
- LOW – Слабая мощность потока.
- MED – Средняя мощность.
- HIGH – Высокая мощность.

**ПРИМЕЧАНИЕ:**

Невозможно регулировать мощность потока воздуха в автоматическом режиме и в режиме «ОСУШКА». В этих режимах мощность устанавливается автоматически, а на дисплее отображается автоматический режим работы.

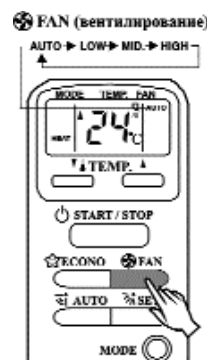

**Экономичный режим работы**

– В экономичном режиме работы комнатная температура, мощность воздушного потока и выбор режима работы кондиционера осуществляется автоматически.

**Установка экономичного режима работы**

Нажать на клавишу «ECONO» при работе кондиционера в режиме «АВТО», «ХОЛОД» или «ТЕПЛО». После звукового сигнала загорается индикатор работы экономичного режима, а индикатор работы нормального режима гаснет. Одновременно, на пульте ДУ загорается индикатор работы экономичного режима, а режим работы вентилятора сменяется на автоматический.

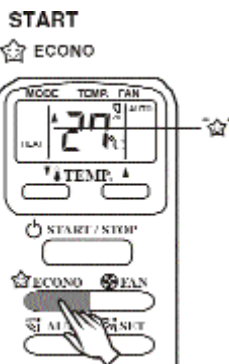

**Отмена экономичного режима работы**

Повторно нажать на клавишу «ECONO». После звукового сигнала индикатор работы экономичного режима гаснет и загорается индикатор работы нормального режима.

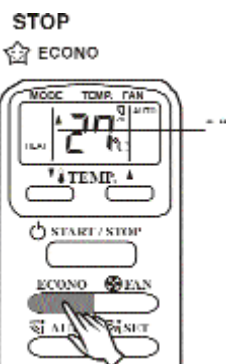

– Не рекомендуется использовать для очистки поверхности кондиционера тряпку, смоченную какого-то рода химическими реактивами, поскольку это может повредить внешний вид кондиционера.

– При чистке не рекомендуется использовать бензин, растворитель, чистящий порошок и т.п. поскольку это может стать причиной повреждения корпуса кондиционера.



В случае отсутствия необходимости в эксплуатации кондиционера в течение по крайней мере 1 месяца:

1. Включить вентилятор на 3-4 часа для просушки кондиционера (Режим «Вентиляция»).
2. Отключить кондиционер от сети.
3. Выполнить чистку воздушных фильтров.
4. Извлечь из пульта ДУ батареи.



**Проверка перед запуском кондиционера:**

1. Проверить наличие воздушных фильтров.
2. Проверить не заблокировано ли отверстие воздухозабора и выхода воздуха.
3. Вставить в пульт ДУ батареи.
4. Включить кондиционер в сеть.

**Чистка передней панели кондиционера**

Прежде чем начать чистку:

1. Отключить кондиционер при помощи пульта ДУ.
2. Открыть переднюю панель.

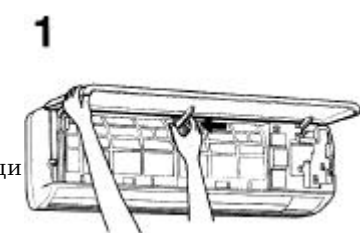

Нажать на рычажок, расположенный в центре извлечь его из кондиционера и после этого снять переднюю панель. Промыть переднюю панель губкой или тряпкой с моющим средством (не рекомендуется использовать металлическую щетку для чистки панели). Сполоснуть панель, с целью полной очистки поверхности от моющего средства. После того, как панель была вымыта – дать ей просохнуть.



**Режим Охлаждения**

При работе в режиме, когда мощность достигает наименьшей отметки, для недопущения переохлаждения температура повышается на 1°C по прошествии 1 часа работы и на 2°C по прошествии 2 часов работы. Комнатная температура регулируется в пределах минимальной и уст. темп., в зависимости от внешней температуры.

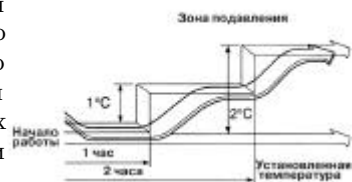

**Режим Обогрева**

При работе в режиме, когда мощность достигает наименьшей отметки, для недопущения перегрева температура понижается на 1°C по прошествии 1 часа работы и на 2°C по прошествии 2 часов работы. Комнатная температура регулируется в пределах заданной температуры, и минимальной.

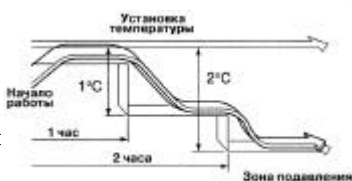

**Режим Осушка**

Данная операция используется в случае, когда комнатная температура превышает заданную температуру. Температура регулируется в процессе осушки посредством включения/выключения режима охлаждения или вентиляции. На дисплее скорости вентилятора будет отображаться символ «AUTO», а вентилятор будет работать на пониженных оборотах.

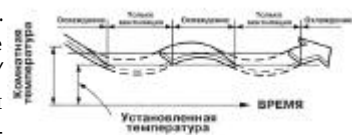

**ПРОФИЛАКТИЧЕСКОЕ ОБСЛУЖИВАНИЕ**

**ВНИМАНИЕ:**

Перед началом чистки кондиционера необходимо отключить его от сети.

**Чистка внутреннего блока и ДУ**

**ВНИМАНИЕ:**



- Для очистки поверхности кондиционера от пыли рекомендуется использовать сухую ткань.
- В случае чрезмерного загрязнения поверхности внутреннего блока можно использовать тряпочку, слегка смоченную холодной водой.

**ПРИМЕЧАНИЕ:**

При продолжительной работе в экономичном режиме помещение не может быть прогрето/охлаждено должным образом, за счет снижения мощности работы кондиционера.

- Переход в режим экономичной работы невозможен при работе кондиционера в режиме «ОСУШКА» или «ВЕНТИЛЯЦИЯ», а также при использовании таймерного программирования.
- При изменении мощности воздушного потока, режим экономичной работы автоматически отменяется.
- При работе экономичного режима, мощность воздушного потока регулируется автоматически.

**ИСПОЛЬЗОВАНИЕ ТАЙМЕРА**

**ПРИМЕЧАНИЕ:**

Невозможно задать функцию включения и выключения таймера на одно и то же время. Интервал между включением/выключением кондиционера может быть 30/60 минут.

**Программирование таймера**

**1. Клавиша «ВКЛ/ВЫКЛ с ТАЙМЕРА».**

При необходимости программирования нажать на клавишу «ВКЛ/ВЫКЛ с ТАЙМЕРА». При нажатии на клавишу индикация времени изменяется в следующем порядке:

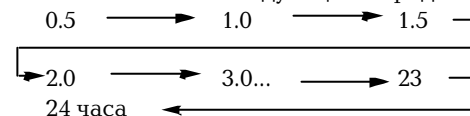

**2. Клавиша «РЕЗЕРВИРОВАНИЕ».**

Нажать на клавишу «РЕЗЕРВИРОВАНИЕ». Проверить погас ли желтый индикатор таймера на панели индикаторов. Нажать на клавишу еще раз, чтобы проверить настройку таймера. Нажать на клавишу «РЕЗЕРВИРОВАНИЕ». Спустя 3 секунды на дисплее ДУ отобразится время настройки таймера.

**Отмена настройки таймера**

**3. Клавиша «ОТМЕНА».**

Нажать на клавишу «ОТМЕНА» для отмены настройки таймера.

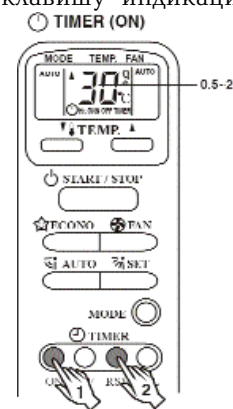

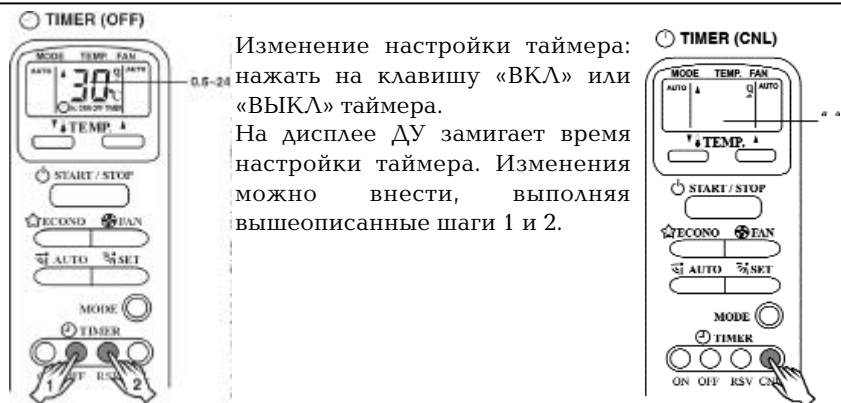

Изменение настройки таймера: нажать на клавишу «ВКЛ» или «ВЫКЛ» таймера. На дисплее ДУ замигает время настройки таймера. Изменения можно внести, выполняя вышеописанные шаги 1 и 2.

**ПРИМЕРЫ НАСТРОЙКИ ТАЙМЕРА**

**Выключение с таймера (Работа - Выкл.)**

Используется для отключения кондиционера в установленное время. В определенный момент времени, кондиционер выкл. автоматически.

Пример: Для отключения кондиционера спустя 7 часов:

- (1) Нажать на клавишу «ВЫКЛ с таймера» до тех пор, пока на дисплее не высветится число 7.0.
- (2) Нажать на клавишу «РЕЗЕРВИРОВАНИЕ».

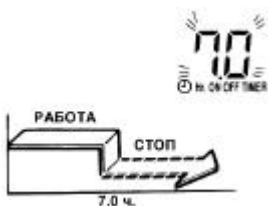

**Включение с таймера (Выкл. - Работа)**

Используется для автоматического включения кондиционера в установленное время. Пример: Для включения кондиционера через 5 часов:

- (1) Нажать на клавишу «ВКЛ с таймера» до тех пор, пока на дисплее не высветится число 5.0.
- (2) Нажать на клавишу «РЕЗЕРВИРОВАНИЕ».

**ВНИМАНИЕ:**

— В случае неисправности с питанием, функция «ВКЛ с таймера» автоматически отменяется. В случае неисправности питания, о чем свидетельствует мигающий индикатор работы, необходимо повторно запрограммировать таймер (тоже, в случае установки функции автоматической перезагрузки).

— В случае неисправности с питанием, вне зависимости от установки функции автоматической перезагрузки функция «ВЫКЛ с таймера», также автоматически отменяется.

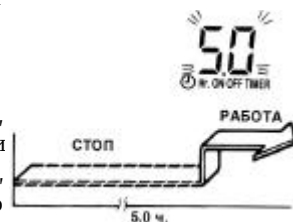

**ОПИСАНИЕ РАБОТЫ КОНДИЦИОНЕРА**

**Автоматический режим работы**

- В зависимости от комнатной температуры кондиционер будет автоматически запускать режим нагревания, охлаждения или вентиляции.
- В случае неудовлетворительной работы в автоматическом режиме, возможно вручную выбрать требуемый режим работы.

Температура в режиме работы	Условия работы	
Уст. темп. +1°C и выше (жарко)	Охлаждение	Начинает работать в режиме охл. если Комп. темп. Превышает уст. более чем на 1°C
Уст. темп. -1°C ~ +1°C и выше	Вентиляция	Работает в режиме вентиляции на основе данных о комп. темп. При изменении комп. темп. автомат. выб. режим нагр. или охл.
Уст. темп. -1°C и ниже (прохладно)	Нагревание	Начинает работать в режиме охл. если Комп. темп. ниже уст. более чем на 1°C

**Экономичный режим работы**

При нажатии на клавишу «ECONO» в режиме нагревания, охлаждения или вентиляции кондиционер работает следующим образом: скорость работы вентилятора контролируется автоматически.

Оранжевый индикатор загорается в следующих случаях:

1. Если функция автоматической автоперезагрузки не была установлена, по причине установки таймера.
2. Если жалюзи перестали двигаться после установки функции автоматической перезагрузки.

*Отмена действия функции автоматической перезагрузки:*

Повторить шаги по установке - раздастся 3 звуковых сигнала, что будет свидетельствовать о том, что команда принята.

После отключения питания необходимо вручную перезагрузить систему при помощи пульта ДУ.

Отмена функции может быть выполнена следующим образом:

**В дежурном режиме (выкл.)**

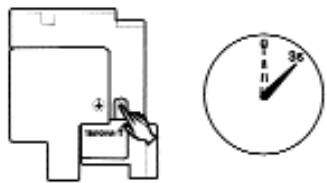
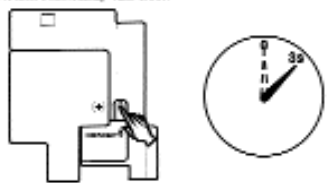
Функция	Действия
<p>Управление и индикация состояния системы: Тим. Режим «ТАЙМЕР»</p> 	<p>Дежурный режим</p> <p>↓</p> <p>Кондиционер начинает работать.</p> <p>↓</p> <p>Три звуковых сигнала</p> <p>↓</p> <p>Система работает</p> <p>Спустя 3 сек. загорается оранжевый индикатор.</p> <p>Загорается зеленый индикатор.</p>
<p>Кондиционер работает</p> <p>Функция</p> <p>Управление и индикация состояния системы: Тим. Режим «ТАЙМЕР»</p> 	<p>Работа</p> <p>↓</p> <p>Кондиционер прекращает работать.</p> <p>↓</p> <p>Три звуковых сигнала</p> <p>↓</p> <p>Кондиционер выключен</p> <p>Горит оранжевый индикатор.</p> <p>Спустя 3 сек. гаснет оранжевый индикатор.</p>

– В случае нажатия на клавишу «ВКЛ/ВЫКЛ» при работе в таймерном режиме, кондиционер отключается, а функция таймера автоматически отменяется.

– При программировании функции «ВКЛ с таймера» индикатор работы и таймера будут гореть даже в том случае, если кондиционер не работает.

– В случае установки функции «ВКЛ с таймера» регулирование направленности воздушного потока невозможно.

**РЕГУЛИРОВАНИЕ НАПРАВЛЕННОСТИ ВОЗДУШНОГО ПОТОКА**

Для регулирования направленности воздушного потока необходимо настроить жалюзи. Вертикальные жалюзи настраиваются при помощи пульта ДУ. Горизонтальные жалюзи настраиваются вручную.

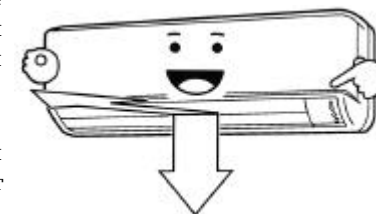

*Настройка вертикальных жалюзи*

Вертикальные жалюзи настраиваются автоматически, в зависимости от режима работы.

Установка жалюзи производится в режиме работы кондиционера путем нажатия на клавишу «УСТАНОВКА» на пульте ДУ:

– Вертикальное направление жалюзи изменяется в соответствии с пожеланием пользователя.

– В последующем настройка жалюзи производится автоматически, в соответствии с заданными установками.

– При выключении кондиционера жалюзи автоматически закрываются.

*Автоматическая настройка жалюзи*

Производится в режиме работы кондиционера, при нажатии на пульте ДУ на клавишу «АВТО».

– Для отмены данной функции - повторно нажать на клавишу «АВТО».

– Для изменения направления жалюзи, нажать на клавишу «УСТАНОВКА».

**ВНИМАНИЕ:**

– Клавиши «АВТО» и «УСТАНОВКА» неактивны в режиме «ВЫКЛ» и «ВКЛ с таймера».

SET

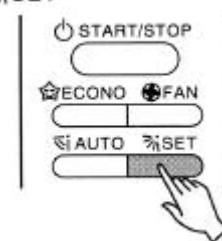

AUTO

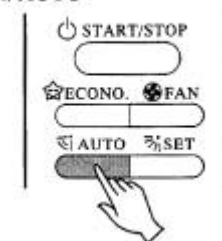

— Нежелательно в течение продолжительного времени оставлять жалюзи направленными вертикально вниз, так как это может привести к образованию влаги на поверхности жалюзи.

— Для настройки вертикальных жалюзи необходимо использовать пульт ДУ, в противном случае это может явиться следствием неправильной работы жалюзи. В случае неправильной работы жалюзи - выключить кондиционер и повторно включить его по прошествии некоторого времени.

— При резком выключении/включении кондиционера, вертикальные жалюзи могут не двигаться в течении 10 секунд.

— При изменении температуры в режиме нагревания, особенно при достаточно высокой комнатной температуре - кондиционер может на время отключаться, а вертикальные жалюзи закрываться.

**Настройка горизонтальных жалюзи**

Перед установкой:

Путем использования пульта ДУ, перевести вертикальные жалюзи в вертикальное нижнее положение. Вручную настроить направление горизонтального потока воздуха. Для режима работы «Охлаждение» или «Нагревание» — используя пульт ДУ перевести вертикальные жалюзи в исходное положение.

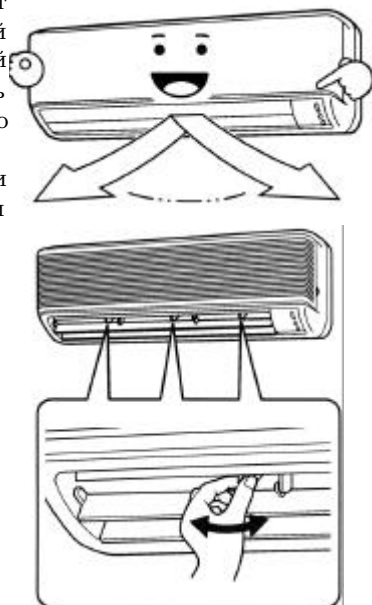

**УПРАВЛЕНИЕ КОНДИЦИОНЕРОМ БЕЗ ПУЛЬТА ДУ**

Данная функция используется в случае потери или невозможности найти пульт ДУ или батарей для него (См. раздел «Наименование деталей»).

— При нажатии на клавишу «TEMPORARY» кондиционер начинает работу в автоматическом режиме.

— Для отмены режима временной работы повторно нажать на клавишу «TEMPORARY».

**Примечание:**

Для использования ДУ, необходимо отменить режим «TEMPORARY».

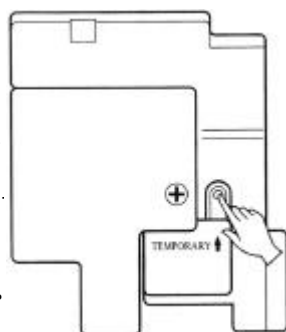

**ФУНКЦИЯ АВТОМАТИЧЕСКОЙ ПЕРЕЗАГРУЗКИ**

Кондиционер оборудован функцией автоматической перезагрузки, которая позволяет ему в случае неисправности с питанием возобновить работу. По прошествии 3-х минут с момента перебоя в питании кондиционер включается автоматически.

**ПРИМЕЧАНИЕ:**

Данная функция неактивна при поставке кондиционера с завода-изготовителя - соответственно, при необходимости ее необходимо запрограммировать вручную.

**Установка функции автоматической перезагрузки:**

Нажать на кнопку «TEMPORARY», расположенную в правом нижнем углу задней панели внутреннего блока (см. раздел «Наименование частей и компонентов»). Питание должно быть включено, в противном случае данная функция не будет установлена.

Для активации функции автоматической перезагрузки нажать и подержать в нажатом положении в течении 3 секунд клавишу «TEMPORARY». Система произведет перезагрузку автоматически.

Функция автоматической перезагрузки может быть установлена следующим образом:

В дежурном режиме (выкл.)	
Функция	Действия
<p>Перевести в активное состояние с помощью Таст. Клавишу «TEMPORARY»</p>	<p><b>Дежурный режим</b></p> <p>↓</p> <p>Кондиционер начинает работать.</p> <p>↓</p> <p>Три звуковых сигнала</p> <p>↓</p> <p>Система работает</p> <p>Горит зеленый индикатор.</p> <p>Загорается оранжевый индикатор.</p> <p>Горит оранжевый индикатор.</p>
Кондиционер работает	
Функция	Действия
<p>Перевести в активное состояние с помощью Таст. Клавишу «TEMPORARY»</p>	<p><b>Работа</b></p> <p>↓</p> <p>Кондиционер прекращает работать.</p> <p>↓</p> <p>Три звуковых сигнала</p> <p>↓</p> <p>Кондиционер выключен</p> <p>Горит зеленый индикатор.</p> <p>Спустя 3 сек. горит зеленый индикатор.</p>