Инструкция пользователя

ВОЗДУХООЧИСТИТЕЛЬ С ФОТОКАТАЛИТИЧЕСКИМ
ФИЛЬТРОМ

WindAir 



Внимательно прочтите эту инструкцию перед началом
эксплуатации и сохраните ее для дальнейшего использования.

ИНСТРУКЦИЯ ПОЛЬЗОВАТЕЛЯ

Содержание:

- Дополнительные принадлежности.....
- Параметры производительности
- Основные моменты при использовании.....
- На что нужно обратить внимание
- Название деталей
- Дисплей и кнопки управления.....
- Последовательность разборки и сборки.....
- Обслуживание и уход.....
 - Замена фотокаталитического фильтра
 - Этапы
 - Чистка плазменного ионизатора.....
- Подготовка перед эксплуатацией
- Обслуживание и уход.....
- Диагностика ошибок
- Гарантия и карта регистрации.....

■ ДОПОЛНИТЕЛЬНЫЕ ПРИНАДЛЕЖНОСТИ

Рулонный фотокаталитический фильтр (7 листов/рулон)	Инструкция по эксплуатации
	

■ ПАРАМЕТРЫ ПРОИЗВОДИТЕЛЬНОСТИ

Номер модели	WAP-327BE	Расход воздуха (м ³ /ч)	180
Напряжение	220- 240В	Площадь размещения, м ²	до 48
Частота	50Гц	Вес нетто, кг	7
Потребляемая мощность, Вт	76	Вес брутто, кг	9
Входной ток, А	0.38	Размеры, мм	400x210x521

ИНСТРУКЦИЯ ПОЛЬЗОВАТЕЛЯ

■ ОСНОВНЫЕ МОМЕНТЫ ПРИ ИСПОЛЬЗОВАНИИ

Если Вы хотите, чтобы очиститель воздуха устранил пыль в помещении, его необходимо установить на полу, а если хотите, чтобы он устранил дым в помещении, то установите его на подставке. Для улучшения циркуляции воздуха в помещении установите очиститель воздуха согласно рисунку внизу.

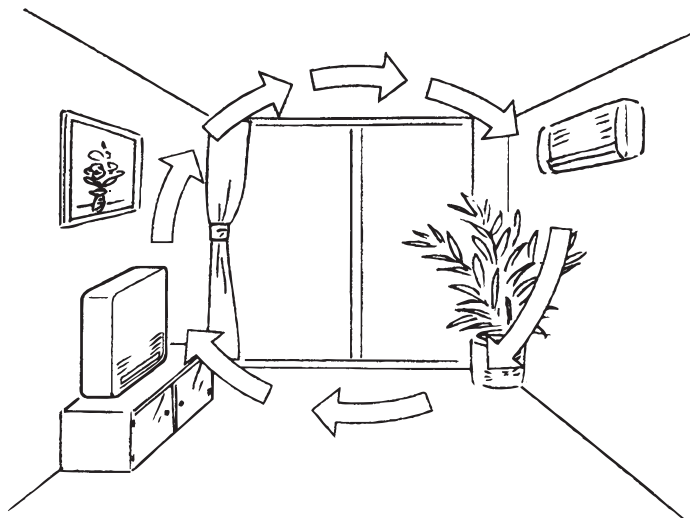

■ НА ЧТО НУЖНО ОБРАТИТЬ ВНИМАНИЕ



ВНИМАНИЕ: Неправильные действия могут привести к повреждению имущества или персональной травме

1. Не эксплуатируйте в случае повреждения кабеля
2. Не разбирайте, не обслуживайте и не ремонтируйте очиститель воздуха
3. Не касайтесь воздухоочистителя влажными руками, это может вызвать электрический шок
4. Входная мощность не должна превышать номинальную мощность
5. Не повредите кабель, не устанавливайте ничего на кабеле, не сгибайте, не тяните и не дергайте его.
6. Перед заменой фотокаталитического фильтра, чисткой или перемещением очистителя воздуха вынимайте вилку из розетки
7. Не устанавливайте очиститель воздуха во влажных местах
8. Не используйте очиститель воздуха для поглощения токсичных веществ, таких как окись углерода

ИНСТРУКЦИЯ ПОЛЬЗОВАТЕЛЯ

9. Не устанавливайте лампу ближе 1 метра от очистителя, иначе могут возникнуть сбои в работе
10. Не устанавливайте очиститель в месте с сильным воздействием солнечных лучей
11. Не устанавливайте очиститель рядом с нагревательными приборами
12. Очиститель воздуха не следует устанавливать ближе 2 метров от телевизора, радио, стерео систем и антенны, очиститель может создавать помехи
13. Не используйте очиститель воздуха в качестве кухонной вытяжки, это может сократить срок его службы
14. Избегайте попадания химических веществ, таких как гель для волос, искр и запаха специй внутрь очистителя воздуха, это может привести к возгоранию
15. Не суйте пальцы и прочие инородные предметы во входные и выходные отверстия очистителя воздуха
16. Избегайте попадания инсектицидов внутрь очистителя, это может привести к травмам
17. При использовании увлажнителя избегайте попадания пара внутрь очистителя
18. Не блокируйте входные и выходные отверстия, это может привести к поломке
19. Не используйте бензол и растворитель для чистки воздухоочистителя
20. Если воздухоочиститель не используется в течение длительного времени, выньте вилку из розетки
21. Не включайте воздухоочиститель, если фильтр предварительной очистки удален
22. Не сидите и не стойте на воздухоочистителе, не перемещайте его, когда он работает
23. Не используйте воздухоочиститель в наклонном или горизонтальном положении

ИНСТРУКЦИЯ ПОЛЬЗОВАТЕЛЯ

■ НАЗВАНИЕ ДЕТАЛЕЙ

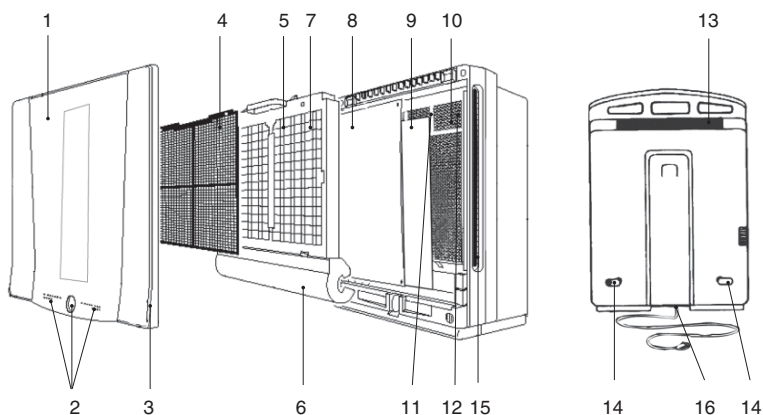

1. Передняя панель
2. Дисплей и кнопки управления
3. Рукоятка для снятия панели (слева и с права)
4. Фильтр предварительной очистки
5. Плазменный ионизатор
6. Приемник рулона фотокаталитического фильтра
7. Пластины с разноименными полюсами
8. Рулон фотокаталитического фильтра
9. Электростатический фильтр
10. Сетка фотокатализирующего фильтра
11. Ультрафиолетовая лампа
12. Абсорбирующий угольный фильтр
13. Выходное отверстие
14. Крюк и крепления кабеля
15. Входное отверстие
16. Кабель



- ВНИМАНИЕ:**
1. Не давите и не толкайте сетку фотокатализирующего фильтра
 2. Не хватайте сетку фотокатализирующего фильтра и не мойте ее в воде
 3. Не смотрите на ультрафиолетовый свет в течение длительного времени
 4. При первом использовании воздухоочиститель может генерировать запах катализатора, это нормально

ИНСТРУКЦИЯ ПОЛЬЗОВАТЕЛЯ

■ ДИСПЛЕЙ И КНОПКИ УПРАВЛЕНИЯ

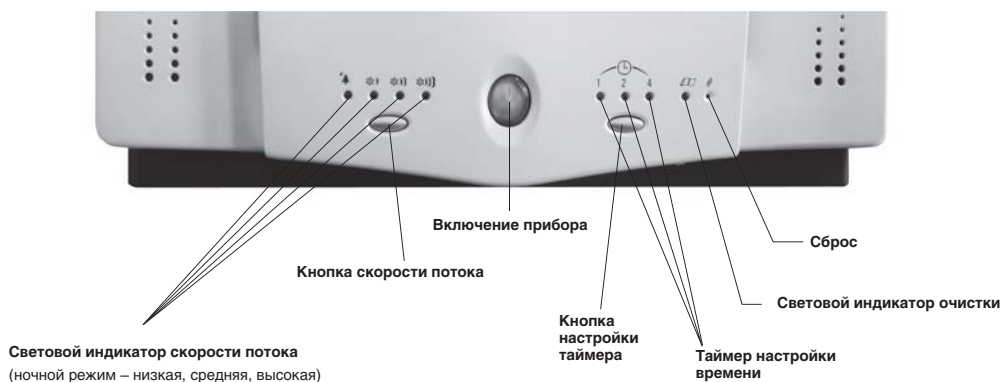

■ ПОСЛЕДОВАТЕЛЬНОСТЬ ЭКСПЛУАТАЦИИ

1. Включение прибора

Для включения прибора нажмите кнопку Вкл/Выкл., при повторном нажатии прибор будет отключен

2. Настройка скорости потока

Для настройки скорости потока нажмите соответствующую кнопку. При каждом нажатии кнопки скорость будет меняться в следующем порядке, при этом будет загораться соответствующий световой индикатор

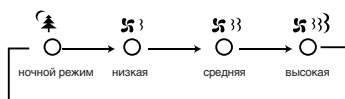

3. Настройка времени таймера

Для настройки времени отключения нажмите кнопку таймера. При каждом нажатии кнопки время будет меняться в следующем порядке:

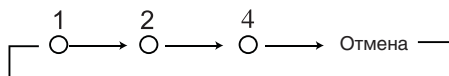

По истечению времени прибор отключится автоматически. Время можно изменить в любой момент работы прибора

4. Световой индикатор очистки

Если на фотокаталитическом фильтре или фильтре предварительной очистки скопилось много пыли, загорится этот индикатор, напоминая о необходимости заменить фотокаталитическом фильтр или почистить фильтр предварительной очистки

5. Кнопка сброса

После замены фотокаталитического фильтра или чистки фильтра предварительной очистки нажмите эту кнопку любым острым предметом

Внимание: Прибор не включится в течение 2 секунд после установки плазменного ионизатора и передней панели или установки вилки в розетку. В случае сбое в работе из-за неверного обращения или воздействия света или электромагнитных волн, выньте вилку из розетки, затем снова вставьте ее и включите прибор

ИНСТРУКЦИЯ ПОЛЬЗОВАТЕЛЯ

■ ПОСЛЕДОВАТЕЛЬНОСТЬ РАЗБОРКИ И СБОРКИ

 **ВНИМАНИЕ:** Перед разборкой убедитесь, что питание отключено

1. Снимите переднюю панель.

Возьмите за ручку для снятия панели, потяните и приподнимите панель

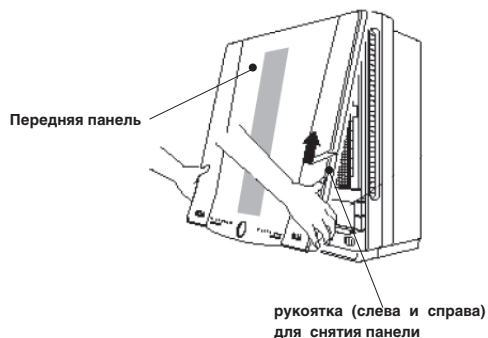

2. Выньте плазменный ионизатор.

Взявшись за ручку, находящуюся на ионизаторе, потяните на себя, слегка приподнимая, а затем выньте его, как показано на рисунке.

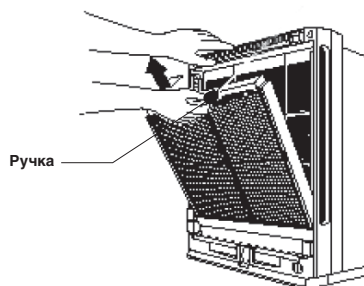

3. Снимите фотокаталитический фильтр.

(3.1) Обратите внимание на отверстия фиксирующие положение фильтра



ИНСТРУКЦИЯ ПОЛЬЗОВАТЕЛЯ

(3.2) В случае замены расположите фильтр темной стороной вверх и правильно посадить фильтр на крючки расположенные в углах плазменного ионизатора

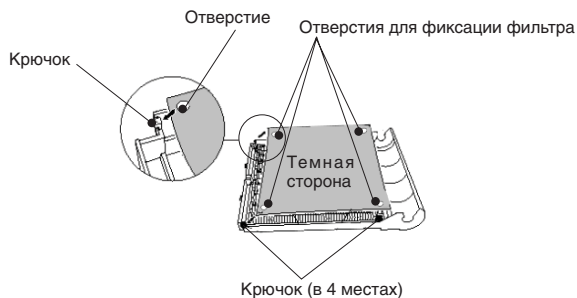

(3.3) Поместите оставшийся рулон фильтра в специальный отсек

! **ОСТОРОЖНО::** Если стороны фотокаталитического фильтра завернуты, производительность снизится

! **ВНИМАНИЕ:** Необходимо закрепить фотокаталитический фильтр, не порвав его

(3.4) Поместите оставшийся рулон фильтр в специальный отсек

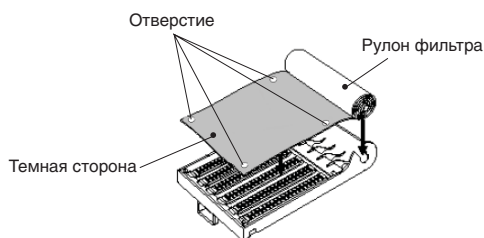

(3.5) Точно закрепите отверстия на крючках, расположенных в углах плазменного ионизатора

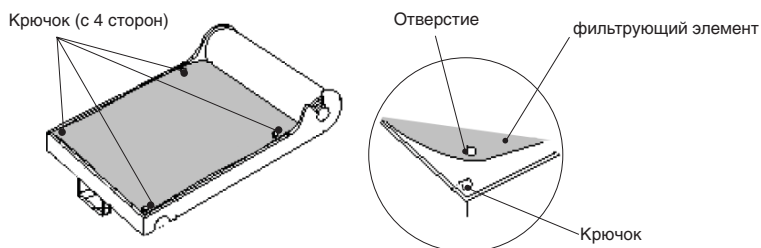

ИНСТРУКЦИЯ ПОЛЬЗОВАТЕЛЯ

4. Вставьте плазменный ионизатор на прежнее место

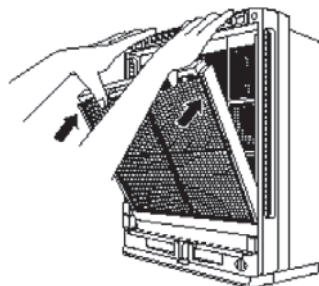

5. Установите фильтр предварительной очистки

6. Установите на место переднюю панель

- 1) Закрепите два крюка передней панели на желобке в верхней части прибора
- 2) Возьмите за рукоятку для снятия панели, надавите и закройте панель

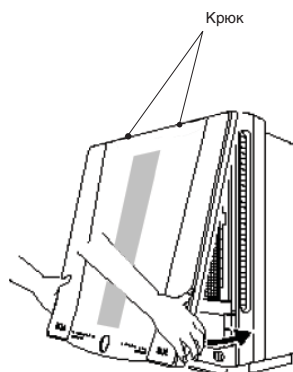

7. Установите прибор

В соответствии со следующими стандартами

Внимание:

Не используйте при несоответствии следующих условий:

Температура в помещении: 0~32 °C

Уровень влажности в помещении: ≤80%

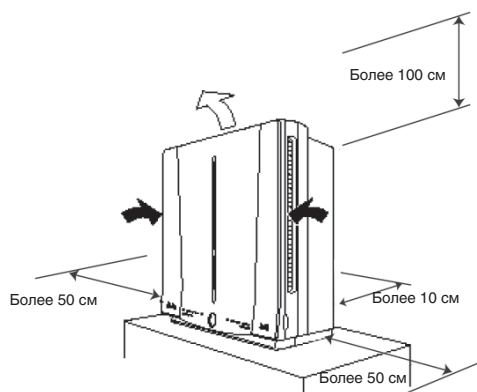

ИНСТРУКЦИЯ ПОЛЬЗОВАТЕЛЯ

■ ОБСЛУЖИВАНИЕ И УХОД

⚠ ВНИМАНИЕ: Перед обслуживанием убедитесь, что питание отключено, чтобы избежать электрического шока и травм

⚠ ВНИМАНИЕ: не мойте прибор водой, так как это приведет к электрическому шоку и сбоям

• Фильтр предварительной очистки необходимо чистить каждые две недели

1. Снимите переднюю панель. Возьмите за рукоятку для снятия панели, потяните и приподнимите ее

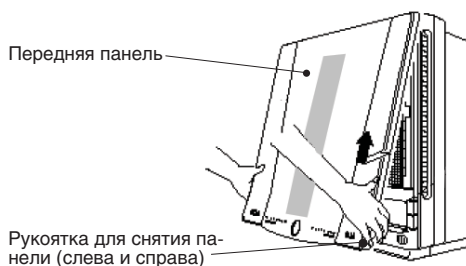

2. Снимите фильтр предварительной очистки. Нажмите на плазменный ионизатор, выньте фильтр предварительной очистки и потяните его вверх

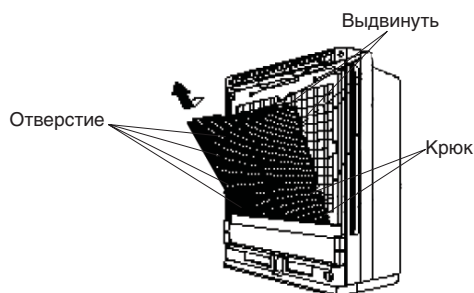

3. Очистите фильтр предварительной очистки. Удалите грязь сначала пылесосом, а затем водой. Для чистки необходимо использовать щетку или сильную струю воды, а затем просушить фильтр в затемненном месте.

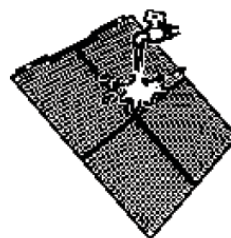

⚠ ВНИМАНИЕ:

- Не сушите под прямыми солнечными лучами
- Не используйте воду горячее 50 °C
- Не сушите у огня, иначе фильтр потеряет свой изначальный цвет и форму

ИНСТРУКЦИЯ ПОЛЬЗОВАТЕЛЯ

Обслуживание и чистка:

4. Установите фильтр предварительной очистки на место. Установите нижний край фильтра на сферической выпуклой части плазменного ионизатора, затем закрепите верхний край фильтра вокруг отверстия на верхнем выступе плазменного ионизатора

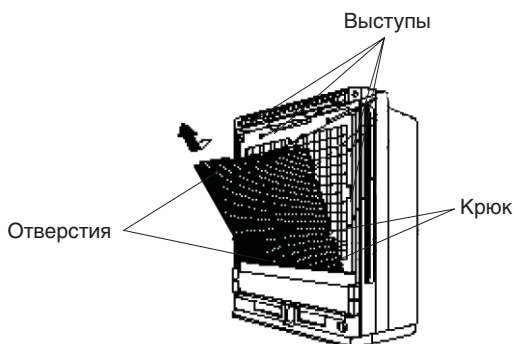

5. Установите переднюю панель.

Закрепите два крюка передней панели на желобке в верхней части прибора. Возьмите за рукоятку для снятия панели, надавите и закройте панель

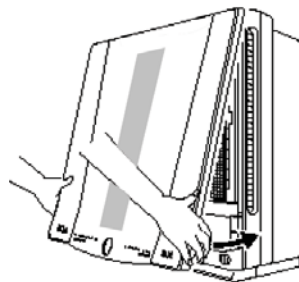

● ЗАМЕНА ФОТОКАТАЛИТИЧЕСКОГО ФИЛЬТРА

Примечание: Фильтр необходимо менять, когда загорится световой индикатор очистки (примерно раз в год)

⚠ ВНИМАНИЕ: Не включайте питание до того, как фотокаталитический фильтр и рулон фильтра были установлены.

- Не давите на сетку фотокатализирующего фильтра
- Не вынимайте сетку фотокатализирующего фильтра
- Не мойте сетку фотокатализирующего фильтра водой

⚠ ВНИМАНИЕ: Периодичность замены определяется способом применения и местом расположения прибора. При использовании в помещении с загрязненным воздухом, замену необходимо осуществлять чаще.

ИНСТРУКЦИЯ ПОЛЬЗОВАТЕЛЯ

● ЭТАПЫ:

1. Отключите прибор и выньте вилку из розетки
2. Снимите переднюю панель (смотрите стр.6)
3. Снимите плазменный ионизатор (смотрите стр.6)
4. Снимите использованный фотокаталитический фильтр
5. Выньте рулон фотокаталитического фильтра
6. Оторвите один лист рулона фильтра по линии рядом с отверстиями
7. Установите фотокаталитический фильтр (Смотрите стр.6)
8. Установите плазменный ионизатор
9. Установите переднюю панель (Смотрите стр.8)
10. Вставьте вилку в розетку
11. Нажмите кнопку сброса (RESET) на передней панели

● ЧИСТКА ПЛАЗМЕННОГО ИОНИЗАТОРА

Примечание: Выполняйте чистку, когда загорится световой индикатор очистки

Этапы:

1. Отключите прибор и выньте вилку из розетки
2. Снимите переднюю панель (смотрите стр.6)
3. Снимите плазменный ионизатор (смотрите стр.6)
4. Выньте рулон фильтра
5. Снимите панель с разноименными электродами (2)

 **ВНИМАНИЕ:** При перемещении панели с электродами не касайтесь ионизирующей нити, которая расположена сзади панели

6. Почистите разноименные электроды

 **ВНИМАНИЕ:** Не используйте воду для чистки канифольных частей. После чистки вытрите панель кусочком ткани до полной чистоты. Не используйте кислоту или растворитель, так как они могут привести к возникновению ржавчины

7. Почистите плазменный ионизатор

 **ВНИМАНИЕ:** Не повредите ионизирующую нить. В случае ее повреждения обратитесь к дистрибьютору торговой марки “WindAir”

Если ионизирующая нить повреждена, прибор будет работать без функции удаления пыли, а на панели управления будет гореть индикатор очистки.

После чистки плазменный ионизатор необходимо просушить. Не устанавливайте плазменный ионизатор влажным.

8. Установите плату с разноименными электродами в плазменный ионизатор (канифольная часть). Закрепите плату с электродами на крюках плазменного ионизатора (2, расположены в середине). Надавите и потяните 2 крюка с левой и правой стороны, установите панель с разноименными электродами
9. Установите рулон фильтра
10. Установите плазменный ионизатор
11. Установите переднюю панель

ИНСТРУКЦИЯ ПОЛЬЗОВАТЕЛЯ



ВНИМАНИЕ: Чистите только когда необходимо
Чистите чаще, если прибор установлен в помещении с грязным воздухом
Вытирайте пыль губкой или марлей
При необходимости используйте нейтральное моющее средство

● ДИАГНОСТИКА ОШИБОК



ВНИМАНИЕ:

Перед выполнением проверки и ремонта, проверьте прибор самостоятельно в соответствии со следующими требованиями. Если он все равно не будет работать, обратитесь к дистрибьютору торговой марки "WindAir".

Проблема	Возможные причины	Способ устранения
Воздухоочиститель не работает	Не плотно вставлена вилка в розетку. Открыта передняя панель.	Вставьте вилку. Плотно закройте переднюю панель.
Плохая производительность при очистке воздуха	Недостаточно потока воздуха вокруг	Уберите препятствия вблизи прибора.
	Скопилось много пыли на фильтре.	Почистите фильтр предварительной очистки и замените фотокаталитический фильтр
	Прибор находится в помещении, где много дыма	Произведите чистку и замену фильтра по мере загрязнения
Помехи для ТВ сигнала	В радиусе 2 м. от телевизора расположен прибор	Установите прибор на расстояние более 2 м. от ТВ сигнала.
Во время работы слышен шум	Плохо установлен плазменный ионизатор	Правильно установите плазменный ионизатор.
	На ионизирующих нитях скопилась пыль	Почистите плазменный ионизатор
	На плазменный ионизатор попала вода	Просушите плазменный ионизатор
Выходной поток имеет неприятный запах	В помещении много дыма и посторонние запахи	Запах исчезнет после некоторого периода работы
	Загрязнен фильтр предварительной очистки или плазменный ионизатор	Почистите фильтр предварительной очистки или плазменный ионизатор



ГАРАНТИЯ И КАРТА РЕГИСТРАЦИИ

Ф. И. О. пользователя.....
.....
.....

Название модели:

Серийный номер:.....Дата производства:.....

Кампания:.....

Адрес:

Город:.....

Дата продажи:.....Комната, в которой используется:.....

Примечания:.....
.....
.....
.....

*Эта информация позволит держать Вас в курсе всех данных, относящихся к прибору, и позволит произвести обслуживание, если оно потребуется.

*Артикул и серийный номер указаны сбоку прибора

WindAir 